

www.electroprecios.com.ar



materiales eléctricos

MPW

Guardamotores

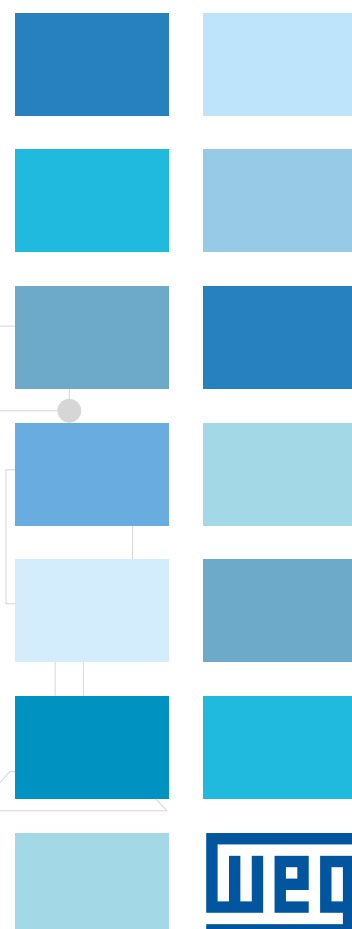

Calle 27 N°324 Mercedes, Bs As Te: 02324- 432900/421292
02324 15520921 mail: ventas@electroprecios.com.ar



CLASS 10

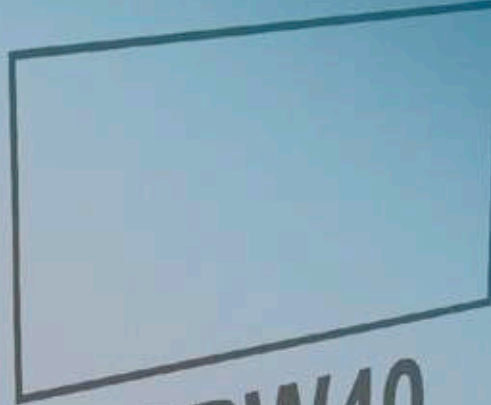

V1A

MPW40

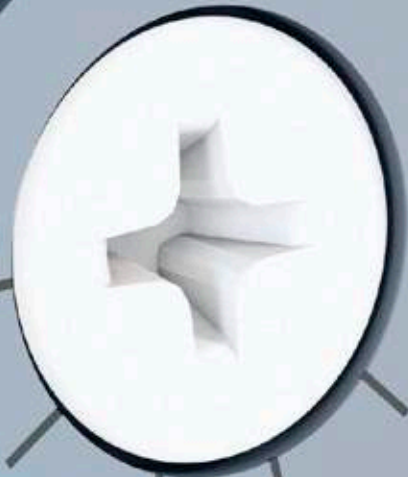

36

32

TRIP

L
ON



40

36



TEST

520 A

520 A

TEST

OFF

Guardamotores MPW

Sumario

Presentación	04
Principales Características	06
Guardamotor MPW12	12
Guardamotor MPW18	14
Guardamotor MPW40	16
Guardamotor MPW80	18
Guardamotor MPW100	19
Guardamotor MPW40t	20
Acessorios	21
Dados Técnicos	29

La mejor solución para **maniobra** y **protección** de su **motor eléctrico**.

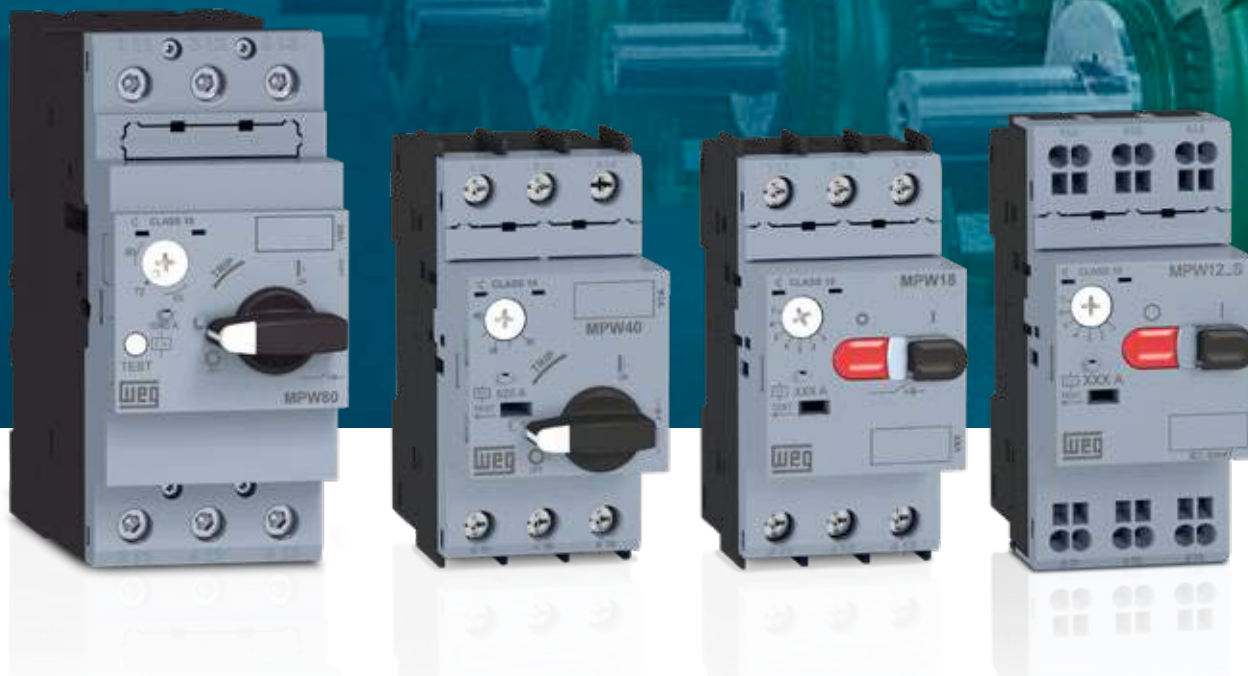

Desarrollados de acuerdo con las normas internacionales IEC 60947 y UL 508, la línea de guardamotores MPW tiene alta performance y elevada capacidad de interrupción de cortocircuito para sus aplicaciones.

Alta Capacidad de Cortocircuito (@380 V)

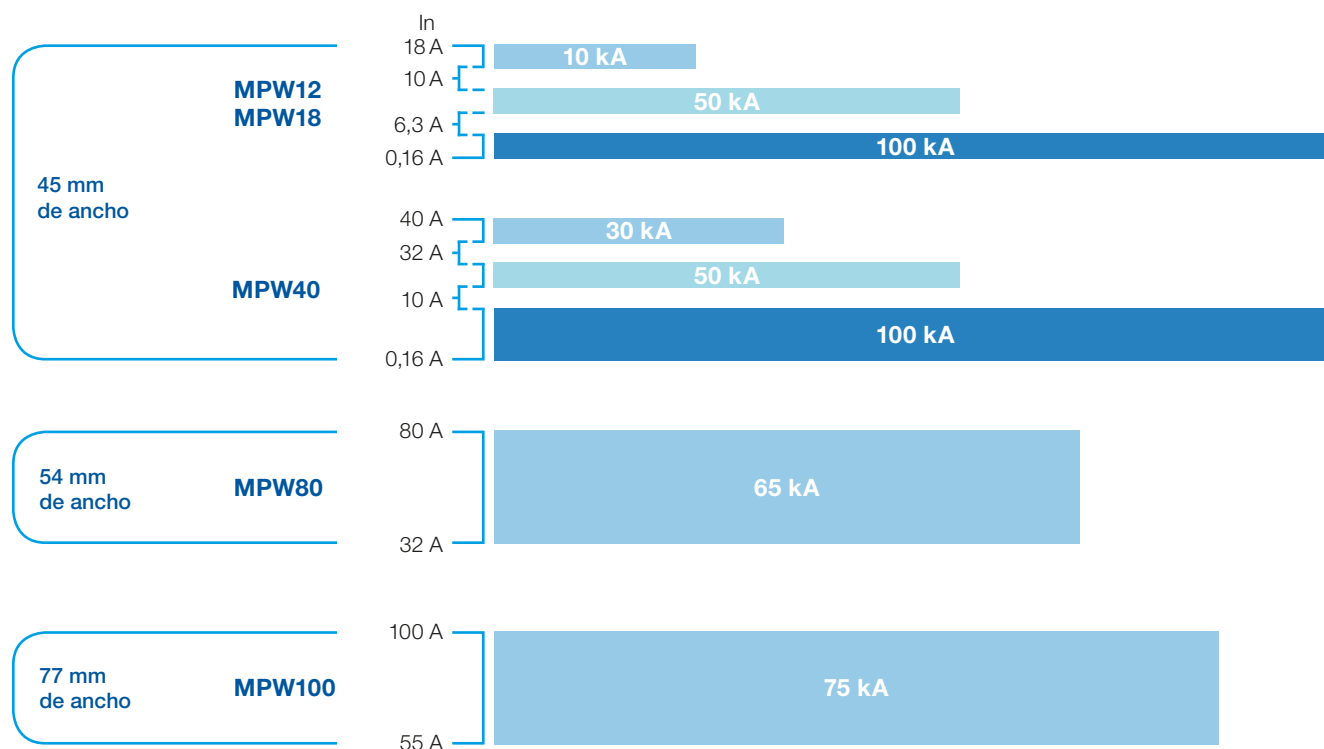



El guardamotor MPW permite maniobra y protección contra sobrecargas y cortocircuitos de motores eléctricos, con disparadores que pueden ser calibrados hasta 19 veces la corriente nominal máxima del disyuntor.



Alta durabilidad:
hasta 100.000 ciclos
de operaciones



Versiónes con botones o
manija rotativa, terminales
tornillo y con terminales resorte

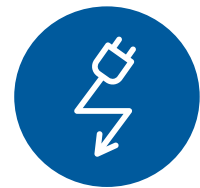

Sensible a falta de fase
de acuerdo con la norma
IEC 60947-4-1



Amplia variedad
de accesorios
intercambiables

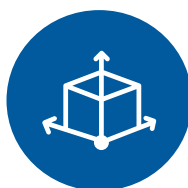

Montajes compactos de arranques
combinados (directo, reversor y estrella-
triángulo) con las líneas de contactores
CWB9...80 y minicontactores CWC07...25

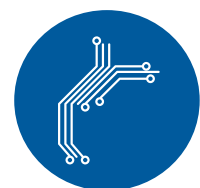

Función de disyuntor en caja
moldeada/fusible y relé de
sobrecarga en un único producto

Principales Certificaciones



México



Marítima



Comunidad
Europea



Russia



Argentina



Canadá y EE.UU

Principales Características

3 Funciones en un Único Producto

Su principal función es la protección contra cortocircuitos y sobrecargas en aplicaciones de motores eléctricos. Además de eso, también permiten realizar maniobras (15 operaciones/hora) directamente en su manija o botones.

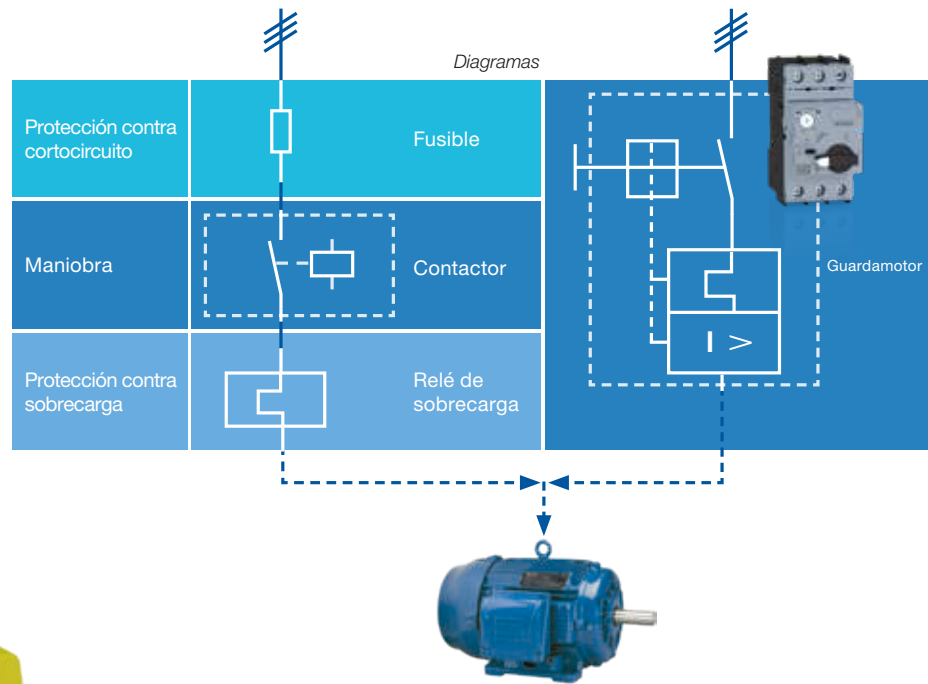

Manijas para Termografía

Los modelos de manijas MRX acopladas al disyuntor, permiten habilitar la apertura de tableros, incluso con la manija en la posición encendido. Esta función es muy utilizada en tableros eléctricos donde hay necesidad de realizar análisis termográfico en eventos de mantenimiento preventivo. De forma estándar, esta función viene deshabilitada en la manija.

Indicación de Posición y Estado

Identificación frontal del estado de operación del disyuntor a través de su manija rotativa (MPW40...100) o tecla (MPW18). En los guardamotores con accionamiento rotativo es posible, a través de su manija, la señalización de TRIP (disparo), y sus marcaciones están de acuerdo con la norma brasileña NR10 que determina la indicación de posición de los dispositivos de maniobra de los circuitos eléctricos.



ON / "L" - Encendido



TRIP - Disparo

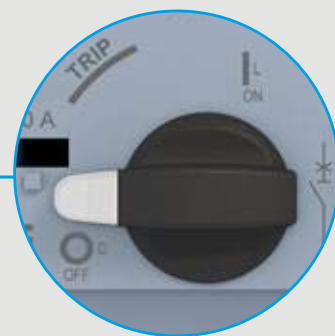

OFF / "D" - Apagado

Bloqueo de Operación, Aislamiento y Llave General

Todos los disyuntores MPW posibilitan su bloqueo a través de lacres o candados instalados en la manija o en el botón frontal, garantizando mayor seguridad en paradas para mantenimiento de tableros y motores eléctricos. Además de esta función, los disyuntores también cumplen con las condiciones de aislamiento de la norma IEC 60947-3 e IEC 60947-2, o sea, pueden ser utilizados como un dispositivo de aislamiento de los componentes eléctricos de un tablero. También pueden ser utilizados como llaves principales y paradas de emergencia, de acuerdo con la IEC 60204-1.

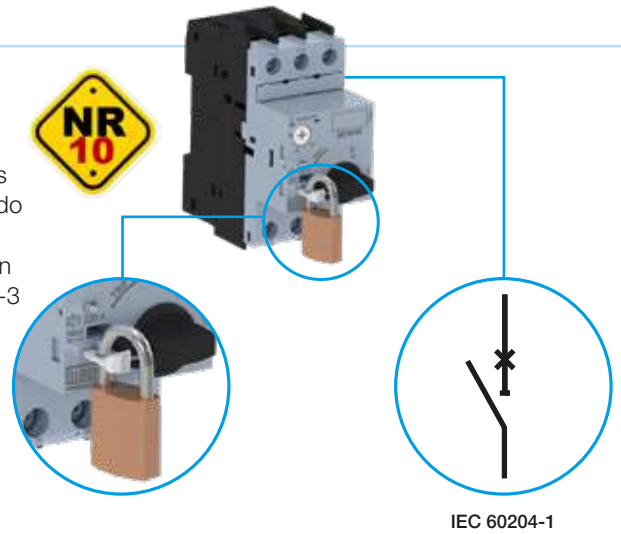

Conectores y Barramientos

Barramientos de conexión (*easy connection*) desarrollados para ahorrar tiempo y evitar errores de montaje en montadores de tableros y fabricantes de máquinas y equipos seriadados (OEMs).

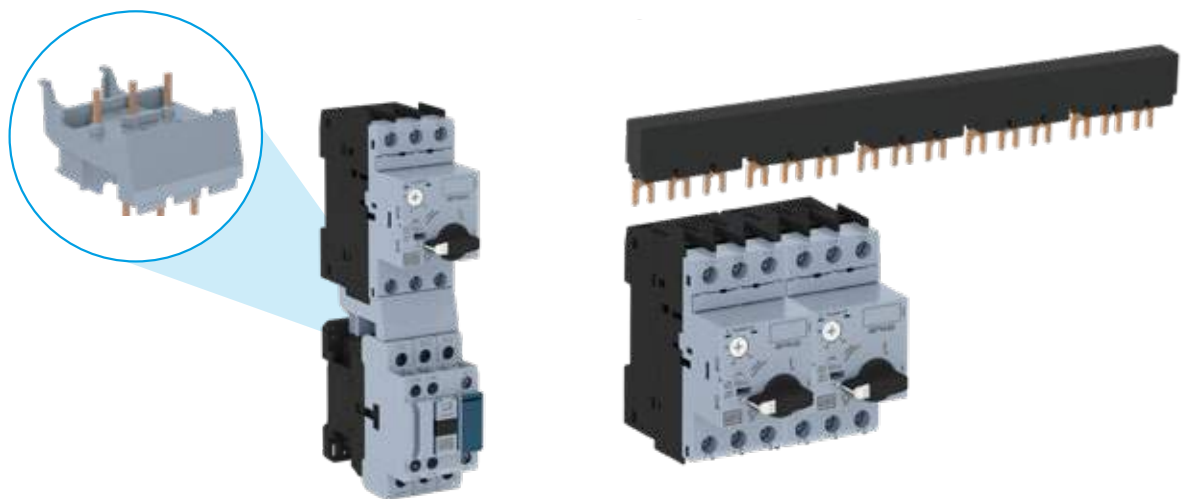

Bloque TSB para Señalización de Disparo

A través del accesorio TSB instalado en los disyuntores, es posible señalar el disparo ocurrido por medio de contactos auxiliares o de señalizador mecánico en este accesorio.



Nota: con la utilización de este accesorio (TSB), es posible utilizar solamente uno de los contactos auxiliares, el frontal (ACBF) o el lateral (ACBS).

Principales Características

Manijas para Accionamiento Externo

Las manijas adicionales, instaladas en los disyuntores MPW, permiten el accionamiento externo de los disyuntores en tableros, garantizando operaciones seguras y total aislamiento de las partes energizadas a los usuarios. Versiones disponibles con grado de protección IP55, IP65 y NEMA4X (UL) y en los colores amarillo/rojo y gris/negro.

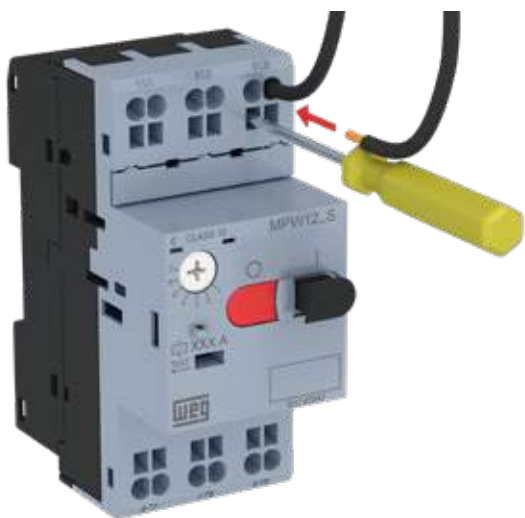
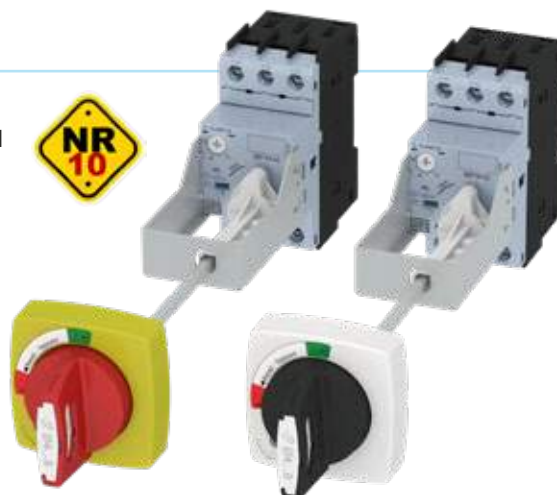

Mayor Rapidez y Garantía de su Conexión

Los resortes de conexión tipo (*cage clamp*) de los guardamotores MPW12, posibilitan mayor rapidez en el montaje de los cables de potencia y de sus accesorios. Con el uso de un destornillador apropiado para el enganche, es posible realizar las conexiones con menor tiempo, comparado a terminales tornillos. A través de resortes especiales en los terminales de conexión, no es necesario el reapriete, ya que el sistema de conexión garantiza presión constante en los cables.

Protección del Dial de Ajuste de Corriente

Permite bloqueo del dial de ajuste de corriente en los disyuntores termomagnéticos. Con el uso de un lacre, en conjunto con este accesorio, es posible garantizar la confiabilidad del ajuste de corriente en los disyuntores instalados en campo en máquinas y tableros eléctricos. Suministrado como accesorio en los disyuntores MPW12...80 y estándar en el modelo MPW100.

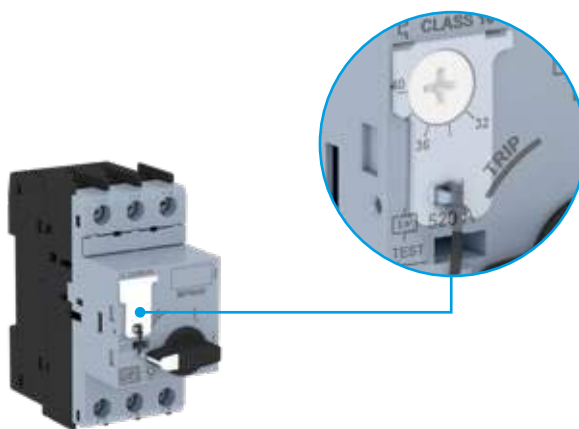

Cajas de Sobreponer

En aplicaciones con número reducido de arranques (15 arranques/hora), es posible el uso de cajas de sobreponer IP41/IP66 para MPW12 y MPW18 y IP55 para cajas con MPW40, con accionamiento directo en los disyuntores próximos al motor eléctrico. La manija rotativa de las cajas de sobreponer posibilita bloqueo con hasta 3 candados. En las cajas de sobreponer, para los modelos MPW12 y MPW18, las versiones con botones de emergencia con llave permiten el bloqueo de su operación. ACBS, ACBF, URMP/SRMP son accesorios que pueden ser montados dentro de la caja.

Accesorios Intercambiables

Todos los principales accesorios son intercambiables entre los modelos MPW18...80 permitiendo optimización de ítems y mayor flexibilidad de sus aplicaciones. Ejemplo: el bloque de contacto frontal puede ser instalado en hasta 3 modelos diferentes.

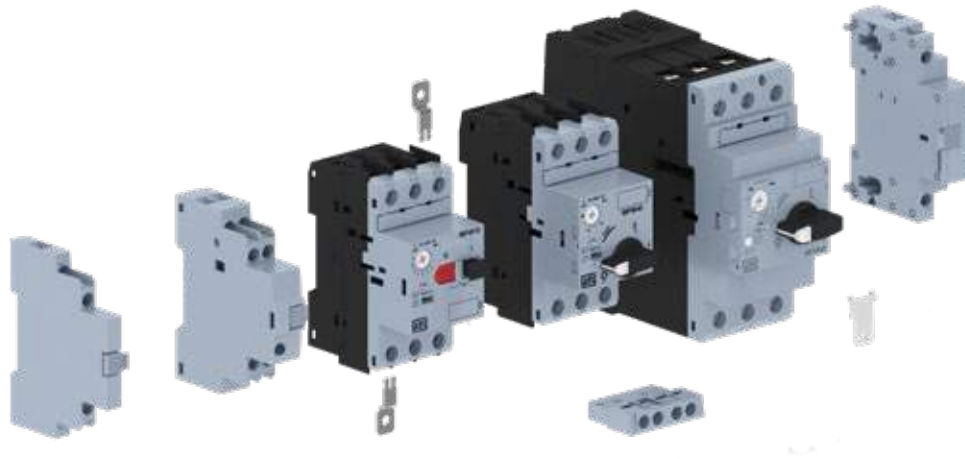

Facilidad de Montaje

Montaje y desmontaje de los bloques de contactos laterales, bloques de señalización de disparo y de las bobinas de subtensión, sin el uso de herramientas, solamente a través de encaje en la lateral de los disyuntores.

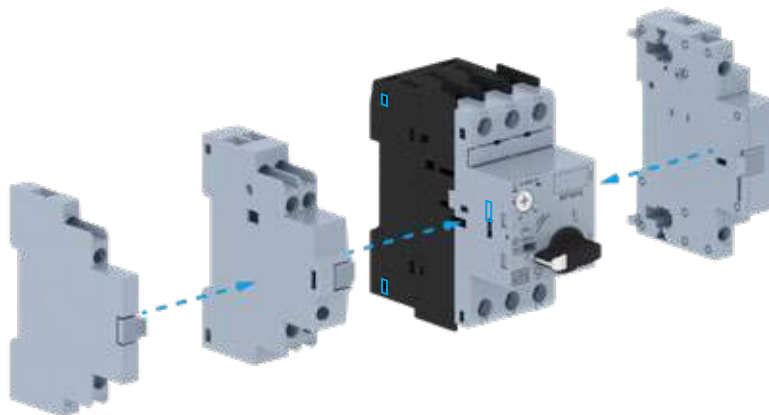

Seguridad en la Instalación

Todos los guardamotores poseen frontalmente grado de **protección IP20** para evitar contactos accidentales con partes energizadas, sin necesidad de utilización de accesorios adicionales.





Beneficios de Utilizar **Guardamotores** en tableros eléctricos



Optimización de Stock

Tableros convencionales, que utilizan fusibles para protección contra cortocircuito, necesitan cambio tras su actuación. Para eso, en las áreas de mantenimiento, se hace necesario espacio físico y control de ítems de stock para reposición de esos fusibles en cada tablero con tal concepción. Con el uso de los guardamotores nada de eso es más necesario, ya que el mismo disyuntor instalado permite su reencendido, incluso tras sufrir un disparo por cortocircuito.



Menor Tiempo sin Operación

Paradas por un disparo por sobrecargas pueden ser comunes en algunas aplicaciones con este tipo de característica, en caso de alguna anomalía. En algunas operaciones, el tiempo de máquinas paradas significa enormes desperdicios y daños a procesos industriales. El uso de los guardamotores posibilita menor tiempo de reencendido de una máquina/equipo, ya que el disyuntor instalado permite su reencendido, incluso después de un disparo por cortocircuito.



Simplificación de Proyectos

Para el dimensionamiento de fusibles en tableros eléctricos de arranque de motores, se hace necesaria atención al tiempo de cada arranque a ser considerado: directo (5s), estrella-triángulo (10s), compensador (15s). También en el dimensionamiento de componentes para protección de llaves de arranque estrella-triángulo utilizando fusibles, muchas veces encontramos aplicaciones que necesitan la utilización de 6 fusibles y, por ende, cableados adicionales. Con el uso de guardamotores, su proyecto es simplificado en un único componente.



Conexión de Cables

Los disyuntores permiten la conexión directa de cables al disyuntor sin necesidad de terminales en la extremidad de los cables de conexión.



Reducción de Costo

Los proyectos con guardamotores, poseen menor tamaño físico en relación a los proyectos con protección por disyuntores en caja moldeada o fusibles. Permiten el montaje en riel DIN 35 mm, evitando gastos innecesarios con fijaciones por tornillos. Más de 50% de reducción del espacio de montaje.

Tableros convencionales con:

Disyuntores en caja moldeada

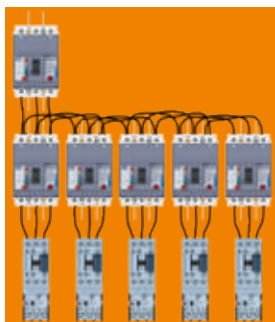

Fusibles

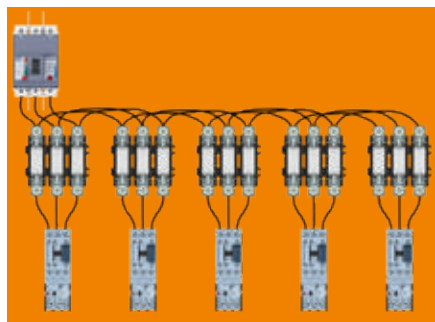

Tablero compacto con:

Guardamotores

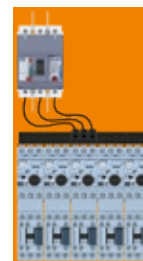

AMIGABLE CON EL MEDIO AMBIENTE

Fabricado con materiales de bajo impacto al medio ambiente y de acuerdo con los requisitos internacionales RoHS.



Emitida por el Parlamento y por el Consejo de la Unión Europea, la **RoHS** restringe el uso de sustancias peligrosas en productos electro-electrónicos comercializados en los estados miembros de la UE, **prohibiendo la entrada de nuevos productos en el mercado**, en caso de que contengan plomo, cadmio, cromo hexavalente, mercurio, bifenilos polibromados (PBB) y éteres difenílicos polibromados (PBDE).
La línea MPW cumple los requisitos RoHS.



Guardamotor MPW12

Panorama General

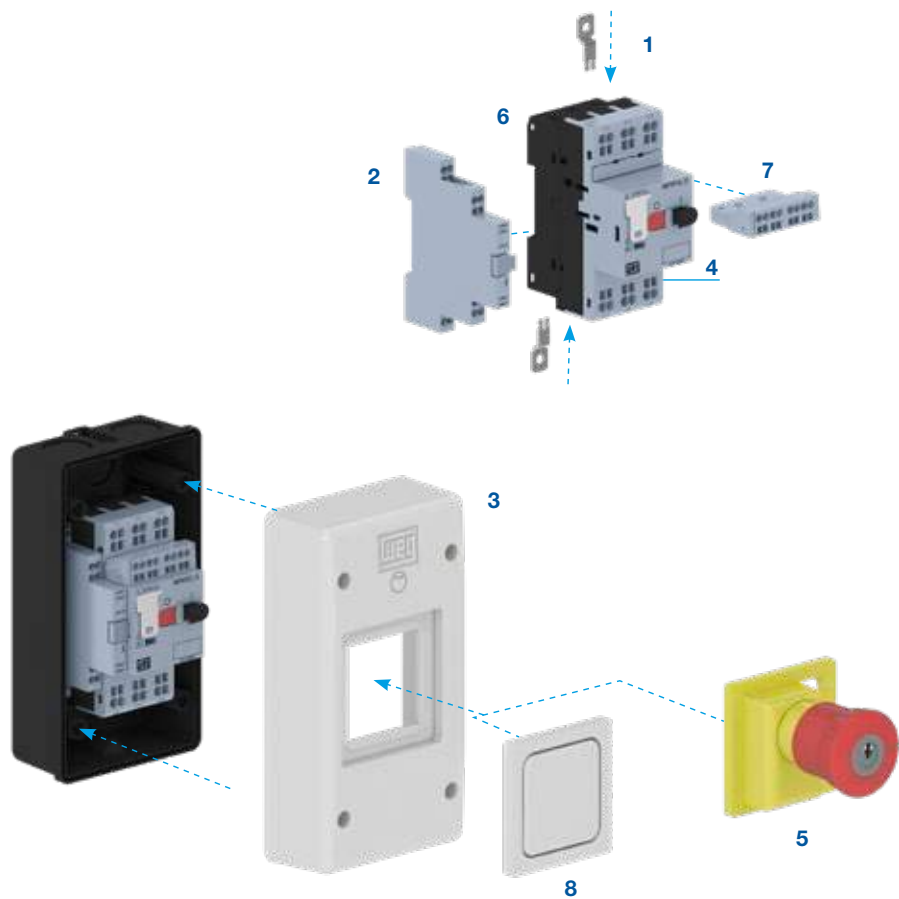

- | | |
|---|---|
| 1 - Adaptador para fijación por tornillos PLMP | 5 - Botones de emergencia para caja de sobreponer |
| 2 - Contacto auxiliar lateral ACBS_S (terminal resorte) | 6 - Guardamotor MPW12 (terminal resorte) |
| 3 - Caja de sobreponer | 7 - Contacto auxiliar frontal ACBF_S (terminal resorte) |
| 4 - Protector del "dial" de ajuste de corriente SCMP | 8 - Membrana para cajas de sobreponer PE66 |



Tabla de Selección

Guardamotor MPW12 hasta 12 A - Termomagnético o Solamente Magnético

- Terminal tipo resorte
- Permite maniobra y protección contra sobrecarga y cortocircuito de motores eléctricos
- Disparador de cortocircuito fijo en el valor de 13 veces la corriente nominal máxima del disyuntor
- Sensible a falta de fase de acuerdo con la norma IEC 60947-4-1
- Compensación de variaciones en la temperatura ambiente
- Permite el uso como llave general (IEC 60947-2)
- Autoprotegido contra cortocircuito hasta 6,3 A en 500 V ca
- Guardamotor Termomagnético con protección contra sobrecarga (clase 10)



Guardamotor Termomagnético MPW12 - Protección Contra Sobrecarga y Cortocircuito

Tabla orientativa para selección de la protección de motores trifásicos 60 Hz - 4 polos ¹⁾			Corriente nominal In (A)	Rango de ajuste de la corriente nominal In (A)	Disparo magnético instantáneo 13x In Im (A)	Terminal resorte		Peso kg
220-240 V cv / kW	380-415 V cv / kW	440-480 V cv / kW				Referencia	Código	
-	-	-	0,16	0,1...0,16	2,08	MPW12-3-C016S	12500989	0,28
-	-	-	0,25	0,16...0,25	3,25	MPW12-3-C025S	12500990	
-	-	0,16 / 0,12	0,4	0,25...0,4	5,2	MPW12-3-D004S	12500992	
-	0,16 / 0,12	0,25 / 0,18	0,63	0,4...0,63	8,2	MPW12-3-C063S	12500991	
0,16 / 0,12	0,33 / 0,25	0,33 / 0,25	1	0,63...1	13	MPW12-3-U001S	12500996	
0,33 / 0,25	0,5 / 0,37	1 / 0,75	1,6	1...1,6	20,8	MPW12-3-D016S	12500993	
0,5 / 0,37	1 / 0,75	1,5 / 1,1	2,5	1,6...2,5	32,5	MPW12-3-D025S	12500994	
1 / 0,75	2 / 1,5	2 / 1,5	4	2,5...4	52	MPW12-3-U004S	12500997	
1,5 / 1,1	3 / 2,2	4 / 3	6,3	4...6,3	82	MPW12-3-D063S	12500995	
3 / 2,2	6 / 4,5	7,5 / 5,5	10	6,3...10	130	MPW12-3-U010S	12501028	
4 / 3	7,5 / 5,5	7,5 / 5,5	12	8...12	156	MPW12-3-U012S	12501029	

Guardamotor Magnético MPW12i - Protección Contra Cortocircuito²⁾

Tabla orientativa para selección de la protección de motores trifásicos 60 Hz - 4 polos ¹⁾			Corriente nominal In (A)	Disparo magnético instantáneo 13x In Im (A)	Terminal resorte		Peso kg
220-240 V cv / kW	380-415 V cv / kW	440-480 V cv / kW			Referencia	Código	
-	-	-	0,16	2,08	MPW12i-3-C016S	12501032	0,28
-	-	-	0,25	3,25	MPW12i-3-C025S	12501033	
-	-	0,16 / 0,12	0,4	5,2	MPW12i-3-D004S	12501035	
-	0,16 / 0,12	0,25 / 0,18	0,63	8,2	MPW12i-3-C063S	12501034	
0,16 / 0,12	0,33 / 0,25	0,33 / 0,25	1	13	MPW12i-3-U001S	12501059	
0,33 / 0,25	0,5 / 0,37	1 / 0,75	1,6	20,8	MPW12i-3-D016S	12501036	
0,5 / 0,37	1 / 0,75	1,5 / 1,1	2,5	32,5	MPW12i-3-D025S	12501037	
1 / 0,75	2 / 1,5	2 / 1,5	4	52	MPW12i-3-U004S	12501060	
1,5 / 1,1	3 / 2,2	4 / 3	6,3	82	MPW12i-3-D063S	12501058	
3 / 2,2	6 / 4,5	7,5 / 5,5	10	130	MPW12i-3-U010S	12501061	
4 / 3	7,5 / 5,5	7,5 / 5,5	12	156	MPW12i-3-U012S	12501062	

Notas: 1) Los dimensionamientos solamente son válidos para motores WEG W22 en régimen S1 y factor de servicio igual a 1.

2) Para el Guardamotor magnético (MPW12i) es necesaria la utilización de un dispositivo de protección contra sobrecarga clase 10.

Guardamotor MPW18

Panorama General

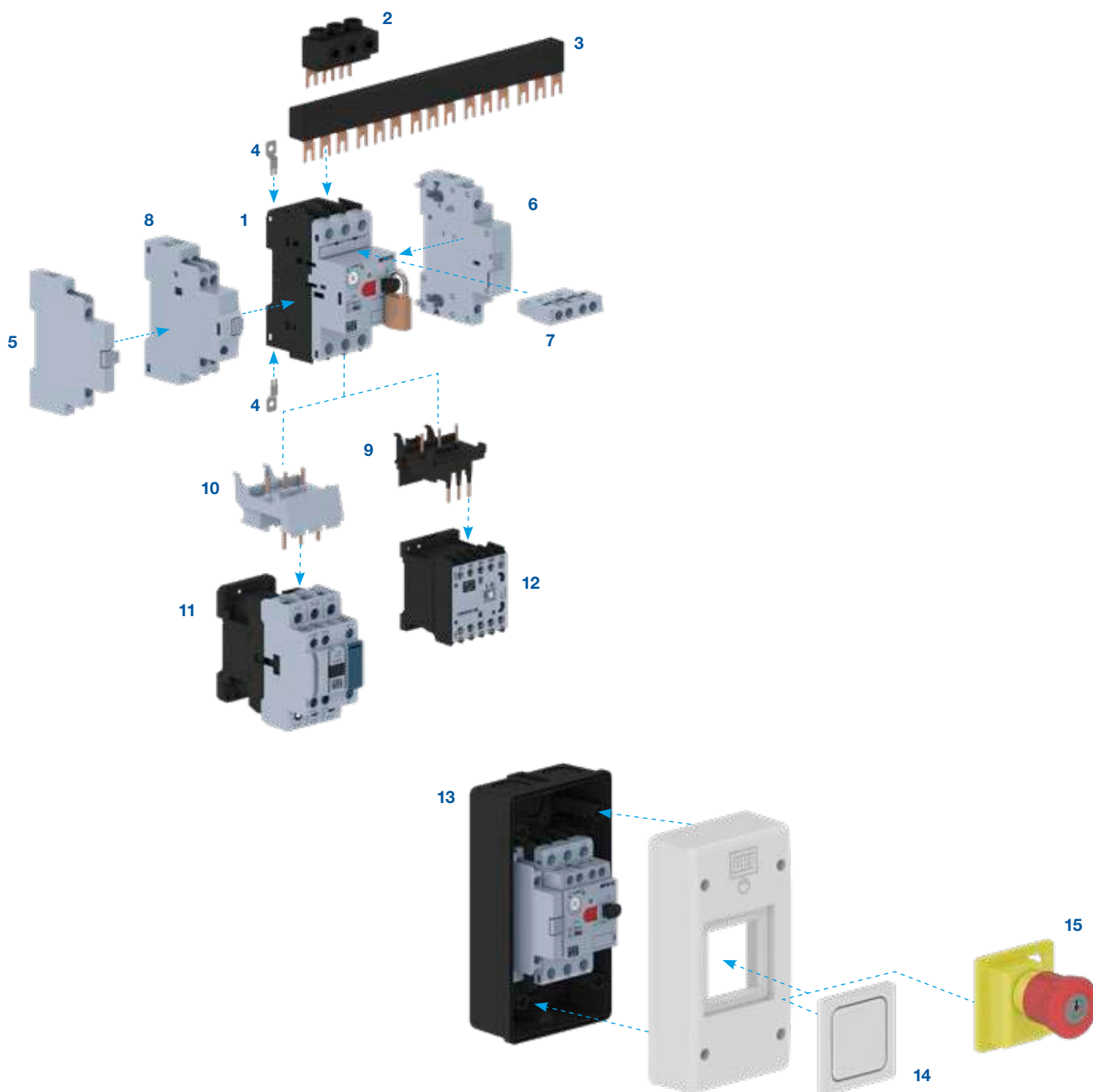

- | | |
|---|---|
| <ul style="list-style-type: none"> 1 - Guardamotor MPW18 (terminal tornillo) 2 - Conector trifásico FTBBS 3 - Barra de distribución BBS 4 - Adaptador para fijación por tornillos PLMP 5 - Bloque de contactos auxiliares lateral ACBS (terminal tornillo) 6 - Bobina de subtensión URMP o bobina de disparo a la distancia SRMP (terminal tornillo) 7 - Bloque de contactos auxiliares frontal ACBF (terminal tornillo) | <ul style="list-style-type: none"> 8 - Bloque de señalización de disparo TSB 9 - Conector Guardamotor + minicontactores CWC 10 - Conector guardamotor + contactores CWB 11 - Contactores CWB9...38 12 - Minicontactores CWC07...16 13 - Caja de sobreponer 14 - Membrana para cajas de sobreponer PE66 15 - Botones de emergencia para caja de sobreponer |
|---|---|

Tabla de Selección

Guardamotor MPW18 hasta 18 A - Termomagnético o Solamente Magnético

- Permite maniobra y protección contra sobrecarga y cortocircuito de motores eléctricos
- Disparador de cortocircuito fijo en el valor de 13 veces la corriente nominal máxima del disyuntor
- Sensible a la falta de fase de acuerdo con la norma IEC 60947-4-1
- Compensación de variaciones en la temperatura ambiente
- Permite el uso como llave general (IEC 60947-2)
- Autoprotegido contra cortocircuito hasta 6,3 A en 500 V ca
- Guardamotor Termomagnético con protección contra sobrecarga (clase 10)



Guardamotor Termomagnético MPW18 - Protección Contra Sobrecarga y Cortocircuito

Tabla orientativa para selección de la protección de motores trifásicos 60 Hz - 4 polos ¹⁾			Corriente nominal In (A)	Rango de ajuste de la corriente nominal In (A)	Disparo magnético instantáneo 13x In Im (A)	Terminal tornillo		Peso kg
220-240 V cv / kW	380-415 V cv / kW	440-480 V cv / kW				Referencia	Código	
-	-	-	0,16	0,1...0,16	2,08	MPW18-3-C016	12429311	0,28
-	-	-	0,25	0,16...0,25	3,25	MPW18-3-C025	12429312	
-	-	0,16 / 0,12	0,4	0,25...0,4	5,2	MPW18-3-D004	12429313	
-	0,16 / 0,12	0,25 / 0,18	0,63	0,4...0,63	8,2	MPW18-3-C063	12429315	
0,16 / 0,12	0,33 / 0,25	0,33 / 0,25	1	0,63...1	13	MPW18-3-U001	12429317	
0,33 / 0,25	0,5 / 0,37	1 / 0,75	1,6	1...1,6	20,8	MPW18-3-D016	12429368	
0,5 / 0,37	1 / 0,75	1,5 / 1,1	2,5	1,6...2,5	32,5	MPW18-3-D025	12429369	
1 / 0,75	2 / 1,5	2 / 1,5	4	2,5...4	52	MPW18-3-U004	12429370	
1,5 / 1,1	3 / 2,2	4 / 3	6,3	4...6,3	82	MPW18-3-D063	12429371	
3 / 2,2	6 / 4,5	7,5 / 5,5	10	6,3...10	130	MPW18-3-U010	12429372	
5 / 3,7	10 / 7,5	12,5 / 9,2	16	10...16	208	MPW18-3-U016	12429373	
6 / 4,5	10 / 7,5	12,5 / 9,2	18	12...18	234	MPW18-3-U018	12429374	

Guardamotor Magnético MPW18i - Protección Contra Cortocircuito²⁾

Tabla orientativa para selección de la protección de motores trifásicos 60 Hz - 4 polos ¹⁾			Corriente nominal In (A)	Disparo magnético instantáneo 13x In Im (A)	Terminal tornillo		Peso kg
220-240 V cv / kW	380-415 V cv / kW	440-480 V cv / kW			Referencia	Código	
-	-	-	0,16	2,08	MPW18i-3-C016	12429375	0,28
-	-	-	0,25	3,25	MPW18i-3-C025	12429376	
-	-	0,16 / 0,12	0,4	5,2	MPW18i-3-D004	12429377	
-	0,16 / 0,12	0,25 / 0,18	0,63	8,2	MPW18i-3-C063	12429388	
0,16 / 0,12	0,33 / 0,25	0,33 / 0,25	1	13	MPW18i-3-U001	12429389	
0,33 / 0,25	0,5 / 0,37	1 / 0,75	1,6	20,8	MPW18i-3-D016	12429391	
0,5 / 0,37	1 / 0,75	1,5 / 1,1	2,5	32,5	MPW18i-3-D025	12429392	
1 / 0,75	2 / 1,5	2 / 1,5	4	52	MPW18i-3-U004	12429393	
1,5 / 1,1	3 / 2,2	4 / 3	6,3	82	MPW18i-3-D063	12429394	
3 / 2,2	6 / 4,5	7,5 / 5,5	10	130	MPW18i-3-U010	12429395	
5 / 3,7	10 / 7,5	12,5 / 9,2	16	208	MPW18i-3-U016	12429396	
6 / 4,5	10 / 7,5	12,5 / 9,2	18	234	MPW18i-3-U018	12429397	

Notas: 1) Los dimensionamientos solamente son válidos para motores WEG W22 en régimen S1 y factor de servicio igual a 1.

2) Para el Guardamotor magnético (MPW18i) es necesaria la utilización de un dispositivo de protección contra sobrecarga clase 10.

Guardamotor MPW40

Panorama General

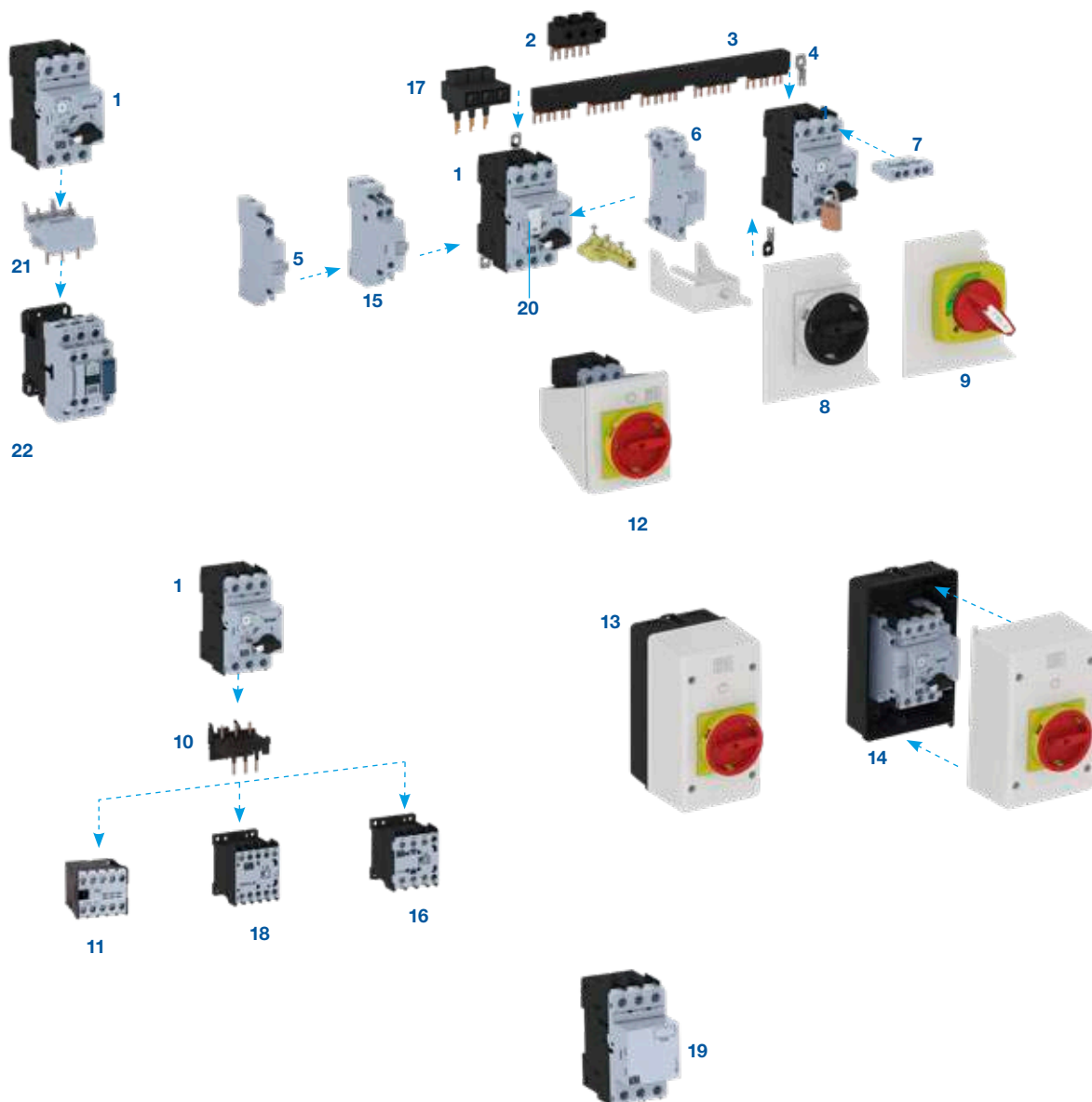

- | | |
|--|---|
| 1 - Guardamotor MPW40 | 12 - Placa frontal FME55 |
| 2 - Conector trifásico FTBBS | 13 - Caja de sobreponer PE55 |
| 3 - Barra de distribución BBS | 14 - Caja de sobreponer LPE55 |
| 4 - Adaptador para fijación por tornillos PLMP | 15 - Bloque de señalización de disparo TSB |
| 5 - Bloque de contactos auxiliares lateral ACBS | 16 - Minicontactor CWC025 |
| 6 - Bobina de subtensión URMP o bobina de disparo a distancia SRMP | 17 - Conector trifásico LST25 para arranque de motores "Tipo E" conforme UL |
| 7 - Bloque de contactos auxiliares frontal ACBF | 18 - Minicontactores CWC07...16 |
| 8 - Manija rotativa para puerta de tablero RMMP | 19 - Limitador de corriente |
| 9 - Manija rotativa para puerta de tablero MRX | 20 - Protector del "dial" de ajuste de corriente SCMP |
| 10 - Conectores Guardamotor + contactor (CW07/CWC0/CWM) | 21 - Conectores guardamotor + contactores CWB |
| 11 - Minicontactor CW07 | 22 - Contactores CWB9...38 |

Tabla de Selección

Guardamotor MPW40 hasta 40 A - Termomagnético o Solamente Magnético

- Permite maniobra y protección contra sobrecarga y cortocircuito de motores eléctricos
- Disparador de cortocircuito fijo en el valor de 13 veces la corriente nominal máxima del disyuntor
- Sensible a la falta de fase de acuerdo con la norma IEC 60947-4-1
- Compensación de variaciones en la temperatura ambiente
- Permite el uso como llave general (IEC 60947-2)
- Autoprotegido contra cortocircuito hasta 6,3 A en 500 V ca
- Guardamotor Termomagnético con protección contra sobrecarga (clase 10)



Guardamotor Termomagnético MPW40 - Protección Contra Sobrecarga y Cortocircuito

Tabla orientativa para selección de la protección de motores trifásicos 60 Hz - 4 polos ¹⁾			Corriente nominal In (A)	Rango de ajuste de la corriente nominal In (A)	Disparo magnético instantáneo 13x In Im (A)	Terminal tornillo		Peso kg
220-240 V cv / kW	380-415 V cv / kW	440-480 V cv / kW				Referencia	Código	
-	-	-	0,16	0,1...0,16	2,08	MPW40-3-C016	12428084	0,36
-	-	-	0,25	0,16...0,25	3,25	MPW40-3-C025	12428085	
-	-	0,16 / 0,12	0,4	0,25...0,4	5,2	MPW40-3-D004	12428086	
-	0,16 / 0,12	0,25 / 0,18	0,63	0,4...0,63	8,2	MPW40-3-C063	12428087	
0,16 / 0,12	0,33 / 0,25	0,33 / 0,25	1	0,63...1	13	MPW40-3-U001	12429239	
0,33 / 0,25	0,5 / 0,37	1 / 0,75	1,6	1...1,6	20,8	MPW40-3-D016	12428108	
0,5 / 0,37	1 / 0,75	1,5 / 1,1	2,5	1,6...2,5	32,5	MPW40-3-D025	12428110	
1 / 0,75	2 / 1,5	2 / 1,5	4	2,5...4	52	MPW40-3-U004	12428112	
1,5 / 1,1	3 / 2,2	4 / 3	6,3	4...6,3	82	MPW40-3-D063	12428115	
3 / 2,2	6 / 4,5	7,5 / 5,5	10	6,3...10	130	MPW40-3-U010	12428117	
5 / 3,7	10 / 7,5	12,5 / 9,2	16	10...16	208	MPW40-3-U016	12428128	
7,5 / 5,5	12,5 / 9,2	15 / 11	20	16...20	260	MPW40-3-U020	12428129	
-	15 / 11	-	25	20...25	325	MPW40-3-U025	12428133	
12,5 / 9,2	20 / 15	20 / 15	32	25...32	416	MPW40-3-U032	12428131	
15 / 11	25 / 18,5	25 / 18,5	40	32...40	520	MPW40-3-U040	12382551	

Disyuntor-Motor Magnético MPW40i - Proteção Contra Curto-Circuito²⁾

Tabla orientativa para selección de la protección de motores trifásicos 60 Hz - 4 polos ¹⁾			Corriente nominal In (A)	Disparo magnético instantáneo 13x In Im (A)	Terminal tornillo		Peso kg
220-240 V cv / kW	380-415 V cv / kW	440-480 V cv / kW			Referencia	Código	
-	-	-	0,16	2,08	MPW40i-3-C016	12428137	0,36
-	-	-	0,25	3,25	MPW40i-3-C025	12428148	
-	-	0,16 / 0,12	0,4	5,2	MPW40i-3-D004	12428149	
-	0,16 / 0,12	0,25 / 0,18	0,63	8,2	MPW40i-3-C063	12428150	
0,16 / 0,12	0,33 / 0,25	0,33 / 0,25	1	13	MPW40i-3-U001	12428153	
0,33 / 0,25	0,5 / 0,37	1 / 0,75	1,6	20,8	MPW40i-3-D016	12428154	
0,5 / 0,37	1 / 0,75	1,5 / 1,1	2,5	32,5	MPW40i-3-D025	12428156	
1 / 0,75	2 / 1,5	2 / 1,5	4	52	MPW40i-3-U004	12428157	
1,5 / 1,1	3 / 2,2	4 / 3	6,3	82	MPW40i-3-D063	12428178	
3 / 2,2	6 / 4,5	7,5 / 5,5	10	130	MPW40i-3-U010	12428179	
5 / 3,7	10 / 7,5	12,5 / 9,2	16	208	MPW40i-3-U016	12428180	
7,5 / 5,5	12,5 / 9,2	15 / 11	20	260	MPW40i-3-U020	12428181	
-	15 / 11	-	25	325	MPW40i-3-U025	12428182	
12,5 / 9,2	20 / 15	20 / 15	32	416	MPW40i-3-U032	12428183	
15 / 11	25 / 18,5	25 / 18,5	40	520	MPW40i-3-U040	12382552	

Notas: 1) Los dimensionamientos solamente son válidos para motores WEG W22 en régimen S1 y factor de servicio igual a 1.

2) Para el Guardamotor magnético (MPW40i) es necesaria la utilización de un dispositivo de protección contra sobrecarga clase 10.

Guardamotor MPW80

Panorama General y Tabla de Selección

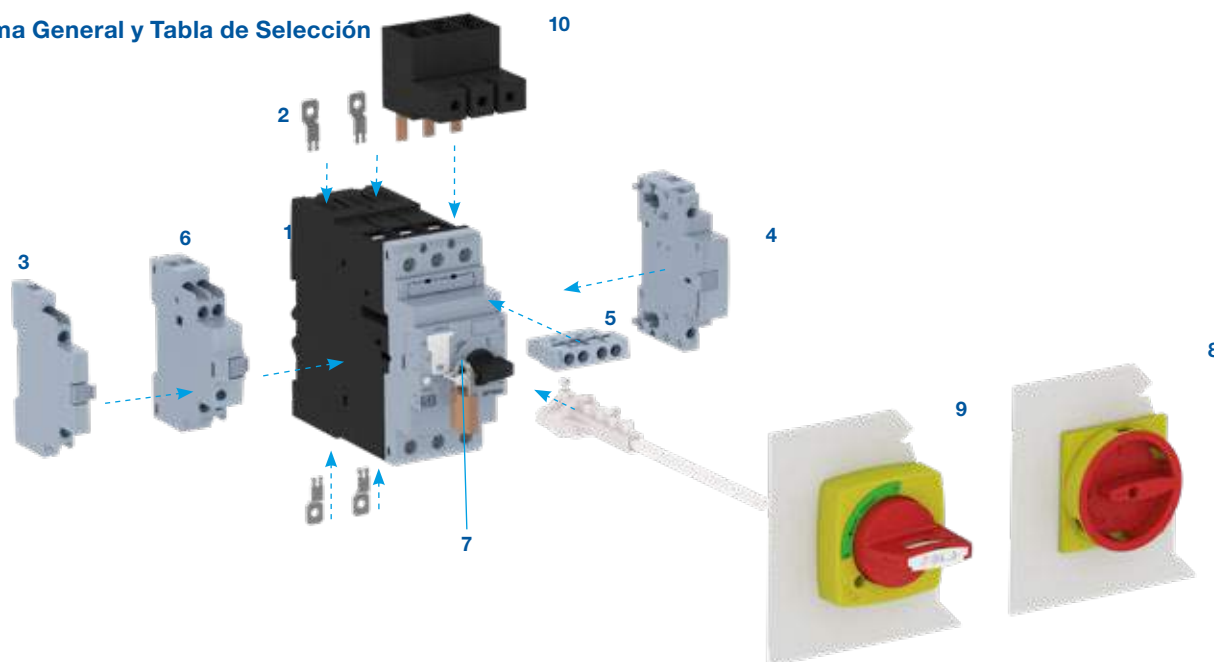

- 1 - Guardamotor MPW80
- 2 - Adaptador para fijación por tornillos PLMP
- 3 - Bloque de contactos auxiliares laterales ACBS
- 4 - Bobina de subtensión URMP o bobina de disparo a distancia SRMP
- 5 - Bloque de contactos auxiliares frontal ACBF
- 6 - Bloque de señalización de disparo TSB
- 7 - Protector del "dial" de ajuste de corriente SCMP
- 8 - Manija rotativa para puerta de tablero RMMP65
- 9 - Manija rotativa para puerta de tablero MRX65
- 10 - Conector trifásico LST65 para arranque de motores "Tipo E" conforme UL

Guardamotor MPW80 hasta 80 A - Termomagnético o Solamente Magnético

- Permite maniobra y protección contra sobrecarga y cortocircuito de motores eléctricos
- Disparador de cortocircuito fijo en el valor de 13 veces la corriente nominal máxima del disyuntor
- Sensible a la falta de fase de acuerdo con la norma IEC 60947-4-1
- Compensación de variaciones en la temperatura ambiente
- Permite el uso como llave general (IEC 60947-2)
- Capacidad de interrupción de 65 kA hasta 80 A en 380 V ca de acuerdo con la IEC 60947-2
- Guardamotor Termomagnético con protección contra sobrecarga (clase 10)



Guardamotor Termomagnético MPW80 - Protección Contra Sobrecarga y Cortocircuito

Tabla orientativa para selección de la protección de motores trifásicos 60 Hz - 4 polos ¹⁾			Corriente nominal In (A)	Rango de ajuste de la corriente nominal 	Disparo magnético instantáneo 13x In 	Terminal "box"		Peso kg
220-240 V	380-415 V	440-480 V				Referencia	Código	
cv / kW	cv / kW	cv / kW	In (A)					
15 / 11	25 / 18,5	30 / 22	40	32...40	520	MPW80-3-U040	12425347	1,07
-	30 / 22	40 / 30	50	40...50	650	MPW80-3-U050	12425428	
25 / 18,5	40 / 30	50 / 37	65	50...65	845	MPW80-3-U065	12425429	
30 / 22	50 / 37	60 / 45	80	65...80	1.040	MPW80-3-U080	12501063	

Guardamotor Magnético MPW80i - Protección Contra Cortocircuito²⁾

Tabla orientativa para selección de la protección de motores trifásicos 60 Hz - 4 polos ¹⁾			Corriente nominal In (A)	Disparo magnético instantáneo 13x In 	Terminal "box"		Peso kg
220-240 V	380-415 V	440-480 V			Referencia	Código	
cv / kW	cv / kW	cv / kW	In (A)	Im (A)			
15 / 11	25 / 18,5	30 / 22	40	520	MPW80i-3-U040	12425431	1,07
-	30 / 22	40 / 30	50	650	MPW80i-3-U050	12425432	
25 / 18,5	40 / 30	50 / 37	65	845	MPW80i-3-U065	12425434	
30 / 22	50 / 37	60 / 45	80	1.040	MPW80i-3-U080	12501066	

Notas: 1) Los dimensionamientos solamente son válidos para motores WEG W22 en régimen S1 y factor de servicio igual a 1.
 2) Para el Guardamotor Magnético (MPW80i) es necesaria la utilización de un dispositivo de protección contra sobrecarga clase 10.
 3) En proceso.

Guardamotor MPW100

Panorama General y Tabla de Selección

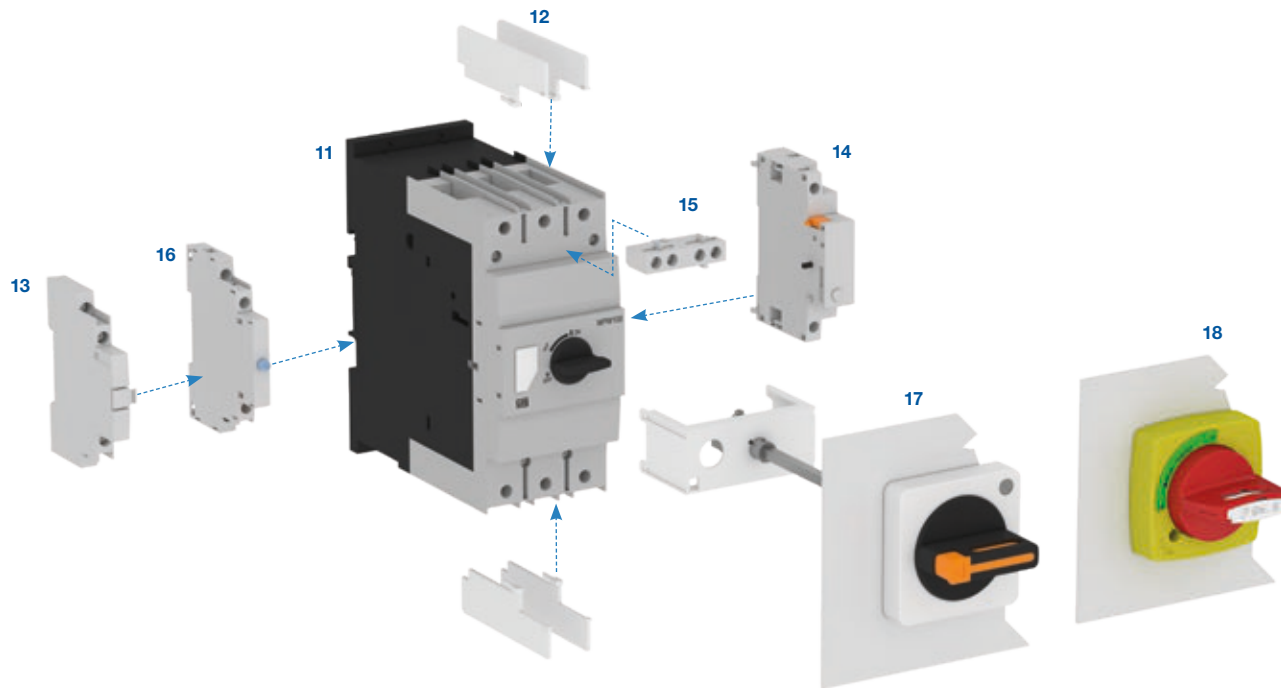

- 11 - Guardamotor MPW100
- 12 - Aisladores IB MPW100
- 13 - Bloque de contactos auxiliares laterales ACBS_ MPW1
- 14 - Bobinas de subtensión URMP_ MPW100 o bobina de disparo a la distancia SRMP_ MPW100
- 15 - Bloque de contactos auxiliares frontal ACBF MPW100
- 16 - Bloque de señalización de disparo TSB_ MPW100
- 17 - Manija rotativa para puerta de tablero MR MPW100
- 18 - Manija rotativa para puerta de tablero MRX100

Guardamotor MPW100 - Termomagnético

- Permite maniobra y protección contra sobrecarga y cortocircuito de motores eléctricos
- Disparador de cortocircuito fijo en el valor de 13 veces la corriente nominal máxima del disyuntor
- Sensible a la falta de fase de acuerdo con la norma IEC 60947-4-1
- Compensación de variaciones en la temperatura ambiente
- Permite el uso como llave general (IEC 60947-2)
- Autoprotegido contra cortocircuito hasta 100 A en 220/240 V ca
- Capacidad de interrupción de 50 kA (I_{cu}) en 440 V ca de acuerdo con la IEC 60947-2
- Certificaciones UL/CSA
- Guardamotor Termomagnético con protección contra sobrecarga (clase 10)



Guardamotor Termomagnético MPW100 - Protección Contra Sobrecarga y Cortocircuito

Tabla orientativa para selección de la protección de motores trifásicos 60 Hz - 4 polos ¹⁾			Corriente nominal I_n (A)	Rango de ajuste de la corriente nominal I_n (A)	Disparo magnético instantáneo $13 \times I_n$ I_m (A)	Terminal "box"		Peso kg
220-240 V cv / kW	380-415 V cv / kW	440-480 V cv / kW				Referencia	Código	
25 / 18,5	50 / 37	60 / 45	75	55...75	975	MPW100-3-U075	10076551	2,2
30 / 22	60 / 45	75 / 55	90	70...90	1.170	MPW100-3-U090	10076552	
40 / 30	60 / 45	75 / 55	100	80...100	1.300	MPW100-3-U100	10047295	

Notas: 1) Los dimensionamientos solamente son válidos para motores WEG W22 en régimen S1 y factor de servicio igual a 1.
2) Para protección contra sobrecarga utilizar relés de sobrecarga.

Guardamotor MPW40t

Tabla de Selección

- Permite maniobra y protección contra sobrecarga y cortocircuito de cargas inductivas
- Aplicado en la protección de transformadores de comando y motores eléctricos con elevadas corrientes de arranque
- Disparador de cortocircuito fijo en el valor de 19 veces la corriente nominal máxima del disyuntor
- Capacidad de interrupción de 100 kA en 380-415 V ca hasta 10 A
- Sensible a la falta de fase de acuerdo con la norma IEC 60947-4-1
- Compensación de Variaciones en la temperatura ambiente
- Guardamotor Termomagnético con protección contra sobrecarga (clase 10)



Guardamotor Termomagnético MPW40t - Protección Contra Sobrecarga y Cortocircuito



Tabla orientativa para selección de la protección de motores trifásicos 60 Hz - 4 polos ¹⁾			Corriente nominal I_n (A)	Rango de ajuste de la corriente nominal I_n (A)	Disparo magnético instantáneo $13 \times I_n$ I_m (A)	Corriente máxima de interrupción en 415 V ca I_{cu} (kA)	Terminal tornillo		Peso kg
220-240 V cv / kW	380-415 V cv / kW	440-480 V cv / kW					Referencia	Código	
-	-	-	0,16	0,1...0,16	3,0	100	MPW40t-3-C016	12428358	0,36
-	-	-	0,25	0,16...0,25	4,8	100	MPW40t-3-C025	12428359	
-	-	0,16 / 0,12	0,4	0,25...0,4	7,6	100	MPW40t-3-D004	12428360	
-	0,16 / 0,12	0,25 / 0,18	0,63	0,4...0,63	12,0	100	MPW40t-3-C063	12428361	
0,16 / 0,12	0,33 / 0,25	0,33 / 0,25	1	0,63...1	19,0	100	MPW40t-3-U001	12429308	
0,33 / 0,25	0,5 / 0,37	1 / 0,75	1,6	1...1,6	30,4	100	MPW40t-3-D016	12428362	
0,5 / 0,37	1 / 0,75	1,5 / 1,1	2,5	1,6...2,5	47,5	100	MPW40t-3-D025	12428363	
1 / 0,75	2 / 1,5	2 / 1,5	4	2,5...4	76,0	100	MPW40t-3-U004	12428364	
1,5 / 1,1	3 / 2,2	4 / 3	6,3	4...6,3	119,7	100	MPW40t-3-D063	12428365	
3 / 2,2	6 / 4,5	7,5 / 5,5	10	6,3...10	190,0	100	MPW40t-3-U010	12428366	
5 / 3,7	10 / 7,5	12,5 / 9,2	16	10...16	304,0	50	MPW40t-3-U016	12428367	
7,5 / 5,5	12,5 / 9,2	15 / 11	20	16...20	380,0	50	MPW40t-3-U020	12428378	

Nota: 1) Los dimensionamientos solamente son válidos para motores WEG W22 en régimen S1 y factor de servicio igual a 1.





Accesorios

Bloques de Contactos Auxiliares Frontales - ACBF¹⁾³⁾

Modelo aplicable	Foto ilustrativa	Contactos auxiliares		Referencia	Código	Peso kg
		NA	NC			
MPW12		1	1	ACBF-11S	12463910	0,024
MPW18 MPW40 MPW80				ACBF-11	12463886	
MPW100				ACBF-11 MPW100	10047296	0,018

Bloques de Contactos Auxiliares Laterales - ACBS¹⁾³⁾

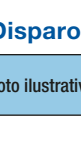
Modelo aplicable	Foto ilustrativa	Contactos auxiliares		Referencia	Código	Peso kg
		NA	NC			
MPW12		1	1	ACBS-11S	12463908	0,045
		2	-	ACBS-20S	12463913	
		-	2	ACBS-02S	12463915	
MPW18 MPW40 MPW80		1	1	ACBS-11	12463909	0,030
		2	-	ACBS-20	12463912	
		-	2	ACBS-02	12463914	
MPW100		1	1	ACBS-11 MPW100	10047297	0,030
		2	-	ACBS-20 MPW100	10076555	
		-	2	ACBS-02 MPW100	10076556	

Bloque de Señalización de Disparo - TSB¹⁾³⁾

Modelo aplicable	Foto ilustrativa	Descripción	Referencia	Código	Peso kg
MPW18 MPW40 MPW80		- Posee 2 contactos (1NA+1NC) para señalización de disparo y otros 2 contactos (1NA+1NC) para señalización de disparo por cortocircuito; - Para el reencendido del disyuntor tras un cortocircuito, el señalizador debe ser "reseteado" manualmente luego de que la causa de la falla sea solucionada; - Los contactos auxiliares laterales pueden ser montados juntos con el bloque de alarma; - Montaje en la lateral izquierda.	TSB	12463916	0,130
MPW100		- Posee 2 contactos (1NA+1NC) para señalización de disparo (cortocircuito o sobrecarga); - Montaje en la lateral izquierda.	TSB AT-11 MPW100 ²⁾	10047298	0,040
		- Posee 2 contactos (1NA+1NC) solamente para señalización de disparo por corto circuito; - Montaje en la lateral izquierda.	TSB SC-11 MPW100 ²⁾	10076559	



Notas: 1) La combinación de los accesorios ACBF+ACBS+TSB no puede ser montada al mismo tiempo en la línea MPW.

2) No es posible utilizar al mismo tiempo el TSB AT-11 MPW100 y el TSB SC-11 MPW100.



3) Los accesorios de la línea MPW100 no son compatibles con la línea del MPW18 al MPW80.

Accesorios

Bobinas de Subtensión - URMP¹⁾²⁾³⁾

Modelo aplicable	Foto ilustrativa	Descripción	Tensiones y frecuencias ³⁾	Referencia	Código	Peso kg
MPW12 MPW18 MPW40 MPW80		<ul style="list-style-type: none"> - Tensión de operación: $>0,85...1,1 \times U_e$ - Tensión de no operación: $<0,35...0,7 \times U_e$ - Montaje en la lateral derecha. 	220 V 50 / 60 Hz	URMP D23	12463885	0,130
			24 V 50 / 60 Hz	URMP D02	12463884	
			110 V 50 Hz / 120 V 60 Hz	URMP V18	12463874	
			110-115 V 50 Hz / 127 V 60 Hz	URMP V19	12463875	
			180 V 50 Hz / 208 V 60 Hz	URMP V23	12463876	
			190 V 50 Hz / 220 V 60 Hz	URMP V26	12463877	
			208 V 50 Hz / 240 V 60 Hz	URMP V30	12463879	
			220 V 50 Hz / 255 V 60 Hz	URMP V32	12463878	
			230-240 V 50 Hz / 277 V 60 Hz	URMP V37	12463880	
			325 V 50 Hz / 380 V 60 Hz	URMP V41	12463881	
			380 V 50 Hz / 440 V 60 Hz	URMP V42	12463882	
400-415 V 50 Hz / 480 V 60 Hz	URMP V47	12463883				
MPW100		<ul style="list-style-type: none"> - Tensión de operación: $>0,85...1,1 \times U_e$ - Tensión de no operación: $<0,35...0,7 \times U_e$ - Montaje en la lateral derecha. 	110 V 50 Hz / 120 V 60 Hz	URMP V18 MPW100	10186875	0,018
			220-230 V 50 Hz / 240-260 V 60 Hz	URMP V33 MPW100	10186876	
			380-400 V 50 Hz / 440-460 V 60 Hz	URMP V43 MPW100	10186877	
			200 V 50 Hz / 200-220 V 60 Hz	URMP VD1 MPW100	11028882	

Bobinas de Disparo a Distancia - SRMP¹⁾²⁾³⁾

Modelo aplicable	Foto ilustrativa	Descripción	Tensiones y frecuencias ³⁾	Referencia	Código	Peso kg
MPW12 MPW18 MPW40 MPW80		<ul style="list-style-type: none"> - Tensión de operación: $0,7...1,1 \times U_e$ - Montaje en la lateral derecha. 	20-24 V 50/60 Hz	SRMP D51	12463869	0,130
			40-48 V 50/60 Hz	SRMP D54	12463870	
			100-127 V 50/60 Hz	SRMP D59	12463871	
			200-240 V 50/60 Hz	SRMP D65	12463872	
			365-440 V 50/60 Hz	SRMP D69	12463873	
MPW100		<ul style="list-style-type: none"> - Tensión de operación: $0,7...1,1 \times U_e$ - Montaje en la lateral derecha. 	110 V 50 Hz / 120 V 60 Hz	SRMP V18 MPW100	10186872	0,040
			220-230 V 50 Hz / 240-260 V 60 Hz	SRMP V33 MPW100	10186873	
			380-400 V 50 Hz / 440-460 V 60 Hz	SRMP V43 MPW100	10186874	
			200 V 50 Hz / 200-220 V 60 Hz	SRMP VD1 MPW100	11028884	

Notas: 1) La combinación de los accesorios ACBF+ACBS+TSB no puede ser montada al mismo tiempo en la línea MPW.

2) Disponible solamente con terminal tornillo.

3) Los accesorios de la línea MPW100 no son compatibles con la línea del MPW18 al MPW80.

4) Otras tensiones bajo consulta.

Aisladores para UL - IB

Modelo aplicable	Foto ilustrativa	Descripción	Referencia	Código	Peso kg
MPW100		Aisladores para aumento de la distancia de drenaje (<i>creepage distance</i>) y de la distancia segura (<i>clearances</i>) para UL; Conjunto suministrado con 4 piezas.	IB MPW100	10213096	0,010

Conectores para Montaje de Guardamotores + Contactores - ECCMP

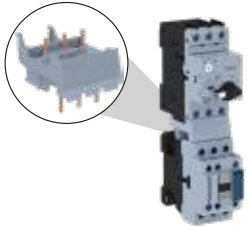
Modelo aplicable	Foto ilustrativa	Descripción	Contactores	Referencia	Código	Peso kg
MPW18		Para conexión directa (eléctrica y mecánica) de los guardamotores con terminales tornillo a los contactores.	CWC07...16 (bobina CA/CC)	ECCMP-C016	10867179	0,025
			CWB9...38 (bobina CA)	ECCMP-18B38	12462672	
MPW40			CW07 (bobina CA)	ECCMP-07	10046506	
			CWC07...16 (bobina CA/CC)	ECCMP-C0	10047217	
			CWC025 (bobina CA)	ECCMP-C025	10689937	
			CWM9...25 (bobina CA)	ECCMP-25	10409822	
			CWM32/40 (bobina CA)	ECCMP-32	10075736	
			CWB9...38 (bobina CA)	ECCMP-40B38	12462673	
			CWB9...38 (bobina CC)	ECCMP-40B38DC	12462674	

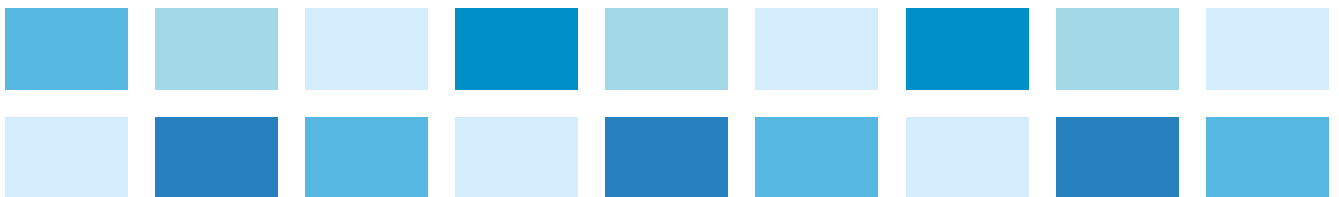





Accesorios

Manija Rotativa para Puerta de Tablero - RMMP y MR

Modelo aplicable	Foto ilustrativa	Descripción	Color de la manija	Referencia	Código	Peso kg
MPW40		<ul style="list-style-type: none"> - Grado de protección IP55; - Indica la posición del disyuntor "I" (Encendido), "0" (Apagado) y <i>TRIP</i> (Disparado); - Permite la apertura de la puerta del tablero solamente en la posición apagado; - Largo del eje ajustable. Posee 2 tamaños de varillas estándar: 130 mm (Modelo 130) y 330 mm (Modelo 330); - Bloqueable con hasta 3 candados en la posición apagado; - Bloquea el disyuntor y la puerta del tablero; - Permite el montaje de la manija en tableros con espesor de 1 a 5 mm; - La manija puede ser montada incluso con el disyuntor en la posición girado 90°. 	Negro	RMMP-130	10185921	0,140
				RMMP-330	10185922	0,175
			Rojo	RMMP-130E	10185923	0,140
				RMMP-330E	10185924	0,175
MPW80		<ul style="list-style-type: none"> - Grado de protección IP55; - Indica la posición del disyuntor "I" (Encendido), "0" (Apagado) y <i>TRIP</i> (Disparado); - Permite la apertura de la puerta del tablero solamente en la posición apagado; - Largo del eje ajustable. Posee 2 tamaños de varillas estándar: 130 mm (Modelo 130) y 330 mm (Modelo 330); - Bloqueable con hasta 3 candados en la posición apagado; - Bloquea el disyuntor y la puerta del tablero; - Permite el montaje de la manija en tableros con espesor de 1 a 5 mm; - La manija puede ser montada incluso con el disyuntor en la posición girado 90°. 	Negro	RMMP65-130	11068497	0,139
				RMMP65-330	11068519	0,175
			Rojo	RMMP65-130E	11068518	0,139
				RMMP65-330E	11068520	0,175
MPW40		<ul style="list-style-type: none"> - Grado de protección IP65/NEMA4X; - Indica la posición del disyuntor "I" (Encendido), "0" (Apagado) y <i>TRIP</i> (Disparado); - Posibilita la apertura de la puerta del tablero en la posición encendido (termometría); - Largo de la varilla ajustable. Posee 2 tamaños de varillas estándar, con longitudes de: 130 mm (Modelo 130) y 330 mm (Modelo 330); - Permite el bloqueo a través de candados; - Bloquea el disyuntor y la puerta del tablero; - Permite el montaje de la manija en tableros con espesor de 1 a 5 mm. 	Negro	MRX-130	11051796	0,185
				MRX-330	11051797	0,220
			Rojo	MRX-130E	10857691	0,185
				MRX-330E	10857692	0,220
MPW80		<ul style="list-style-type: none"> - Grado de protección IP65/NEMA4X; - Indica la posición del disyuntor "I" (Encendido), "0" (Apagado) y <i>TRIP</i> (Disparado); - Posibilita la apertura de la puerta del tablero en la posición encendido (termometría); - Largo de la varilla ajustable. Posee 2 tamaños de varillas estándar, con longitudes de: 130 mm (Modelo 130) y 330 mm (Modelo 330); - Permite el bloqueo a través de candados; - Bloquea el disyuntor y la puerta del tablero; - Permite el montaje de la manija en tableros con espesor de 1 a 5 mm. 	Negro	MRX65-130	11068521	0,250
				MRX65-330	11068523	0,280
			Rojo	MRX65-130E	11068522	0,250
				MRX65-330E	11068525	0,280
MPW100		<ul style="list-style-type: none"> - Grado de protección IP65; - Indica la posición del disyuntor "I" (Encendido), "0" (Apagado) y <i>TRIP</i> (Disparado); - Posibilita la apertura de la puerta del tablero en la posición encendido (termometría); - Largo del eje ajustable. Posee 2 tamaños de varillas estándar: 115 mm (Modelo 115) y 315 mm (Modelo 315); - Permite el bloqueo por candados. 	Negro	MRX100-130	11152799	0,151
				MRX100-130E	11152800	0,151
			Gris	MR MPW100-115	10609710	0,170
				MR MPW100-315	10609711	0,200

Cajas de Sobreponer - PE

Modelo aplicable	Foto ilustrativa	Descripción	Terminales	Color de la manija	Referencia	Código	Peso kg	
MPW12 MPW18		<ul style="list-style-type: none"> - Caja plástica vacía; - Grado de protección IP41; - 2 entradas/salidas PG16 para prensacables en la parte superior/ inferior y 2 entradas/salidas ØM20 por el fondo; - Permite la instalación: MPW + ACBF11/lámparas PL+ ACBS; - Color: tapa (gris RAL 7035) y base (negro RAL 7021). 	-	-	PE41	10831536	0,41	
			Tierra	-	PE41G	10831606	0,41	
			Tierra y Neutro	-	PE41GN	10831607	0,41	
		<ul style="list-style-type: none"> - Caja plástica vacía; - Grado de protección IP66; - 2 entradas/salidas PG16 para prensacables en la parte superior/ inferior y 2 entradas/salidas ØM20 por el fondo; - Permite la instalación: MPW + ACBF11/Lámpara PL + ACBS; - Color: tapa (gris RAL 7035) y base (negro RAL 7021). 	-	-	PE66	10831535	0,41	
			Tierra	-	PE66G	10831643	0,41	
			Tierra y Neutro	-	PE66GN	10831700	0,41	
		- Permite aumentar el grado de protección de la caja PE41 (IP41) para IP66.	-	-	KIT66PE	10853867	0,016	
		- Botón de emergencia gira para soltar.	Montada en las cajas modelo PE41 o PE66.	-	Rojo	FESTPE	11659180	0,060
		- Botón de emergencia tira para soltar.				FESPPE	11941110	0,060
		- Botón de emergencia con llave para soltar.				FESYPE	11659178	0,125
MPW40		<ul style="list-style-type: none"> - Caja plástica vacía; - Grado de protección IP55; - Permite la instalación: MPW + ACBF11/Lámpara PL + ACBS; - 2 entradas/salidas para prensacable ØPG16 en la parte superior/inferior y 2 entradas/salidas ØM20 por el fondo; - Manija rotativa en la tapa con encaje directo en la manija del MPW; - Manija bloqueable con hasta 3 candados en la posición apagado; - Color: tapa (gris RAL 7035) y base (negro RAL 7021). 	-	Negro	PE55	10185915	0,44	
			-	Rojo	PE55E	10185916	0,44	
			Tierra	Negro	PE55G	10185917	0,54	
			Tierra	Rojo	PE55G-E	10185918	0,54	
			Tierra y Neutro	Negro	PE55GN	10185919	0,45	
			Tierra y Neutro	Rojo	PE55GN-E	10185920	0,45	

Cajas de Sobreponer - LPE

Modelo aplicable	Foto ilustrativa	Descripción	Terminales	Color de la manija	Referencia	Código	Peso kg
MPW40		<ul style="list-style-type: none"> - Placa frontal para montaje del guardamotor en puerta o lateral de tableros eléctricos; - Grado de protección frontal IP55; - Manija rotativa en la tapa con encaje directo en la manija del MPW; - Manija bloqueable con hasta 3 candados en la posición apagado; - Permite la instalación: MPW + ACBF11/Lámpara PL + ACBS + URMP/SRMP; - Montaje en tableros con espesor de 1 a 8 mm; - Color: tapa (gris RAL 7035). 	-	Negro	LPE55	10211364	0,44
			-	Rojo	LPE55E	10666515	0,44
			Tierra	Negro	LPE55G	10651171	0,54
			Tierra	Rojo	LPE55G-E	10666538	0,54
			Tierra y Neutro	Negro	LPE55GN	10211368	0,45
			Tierra y Neutro	Rojo	LPE55GN-E	10666540	0,45

Placa Frontal de Montaje - FME55



Modelo aplicable	Foto ilustrativa	Descripción	Color de la manija	Referencia	Código	Peso kg
MPW40		<ul style="list-style-type: none"> - Placa frontal para montaje del guardamotor en puerta o lateral de tableros eléctricos; - Grado de protección frontal IP55; - Manija rotativa en la tapa con encaje directo en la manija del MPW; - Manija bloqueable con hasta 3 candados en la posición apagado; - Permite la instalación: MPW + ACBF11/Lámpara PL + ACBS + URMP/SRMP; - Montaje en tableros con espesor de 1 a 8 mm; - Color: tapa (gris RAL 7035). 	Negro	FME55	10186425	0,41
			Rojo	FME55E	10186426	0,41

Accesorios



Lámparas para Señalización - PL

Modelo aplicable	Foto ilustrativa	Color de la lámpara	Tensiones y frecuencias	Referencia	Código	Peso kg
Todos los modelos		Rojo	24 V 50/60 Hz / CC	PL24 E26	10046226	0,005
			110...130 V 50/60 Hz	PL130 D61	10045246	
			210...230 V 50/60 Hz	PL230 D78	10045247	
			400...560 V 50/60 Hz	PL560 D79	10046227	
		Verde	24 V 50/60 Hz / CC	PL24G E26	10046228	
			110...130 V 50/60 Hz	PL130G D61	10046229	
			210...230 V 50/60 Hz	PL230G D78	10186288	
			400...560 V 50/60 Hz	PL560G D79	10211180	
		Blanco	24 V 50/60 Hz / CC	PL24W E26	10046230	
			110...130 V 50/60 Hz	PL130W D61	10046231	
			210...230 V 50/60 Hz	PL230W D78	10211181	
			400...560 V 50/60 Hz	PL560W D79	10046232	

Adaptador de Montaje del Guardamotor + Contactor - MA

Modelo aplicable	Foto ilustrativa	Descripción	Contactores	Referencia	Código	Peso kg
MPW12 MPW18 MPW40		<ul style="list-style-type: none"> - Usado para arranques directos de motores; - Adaptador fijado por tornillos o riel DIN 35 mm; - Ancho de 45 mm; - Conexión del guardamotor + contactor por cables. 	CW07	MA45DOL	10073629	0,025
			CWC07...25			
			CWM9...25			
			CWB9...38			
MPW12 MPW18 MPW40		<ul style="list-style-type: none"> - Usado para arranques reversos de motores; - Adaptador fijado por tornillos o riel DIN 35 mm; - Ancho de 90 mm; - Conexión del guardamotor + contactor por cables. 	2 x CW07	MA90RVS	10073628	0,025
			2 x CWC07...25			
			2 x CWM9...25			
			2 x CWB9...38			
MPW12 MPW18 MPW40		<ul style="list-style-type: none"> - Usado para arranques estrella-triángulo de motores; - Adaptador fijado por tornillos o riel DIN 35 mm; - Ancho de 90 mm; - Conexión del guardamotor + contactor por cables. 	CW07	MA90SDS	10073630	0,025
			CWC07...25			
			CWM9...25			
			CWB9...38			

Conectores Trifásicos - FTTBS, LST25 y LST65

Modelo aplicable	Foto ilustrativa	Descripción	Referencia	Código	Peso kg
MPW18 MPW40		<ul style="list-style-type: none"> - Para alimentación de las barras de distribución; - Tensión nominal de aislamiento: 690 V ca; - Corriente máxima de empleo: 63 A; - Conductores: 6-25 mm² cable rígido y 6-16 mm² cable flexible con terminal. 	FTBBS	13451171	0,042
MPW40		<ul style="list-style-type: none"> - Conector para arranque "Tipo E" de acuerdo con la UL (LST25+MPW hasta 32 A+TSB); - Tensión nominal de aislamiento: 690 V ca; - Corriente máxima de empleo: 63 A; - Conductores: 8-20 AWG. 	LST25	10047102	0,055
MPW80		<ul style="list-style-type: none"> - Conector para arranque "Tipo E" de acuerdo con la UL (LST65+MPW hasta 65 A+TSB); - Tensión nominal de aislamiento: 690 V ca; - Corriente máxima de empleo: 120 A; - Conductores: 4-8 AWG. 	LST65	11112690	0,179

Limitador de Corriente - CLT32

Modelo aplicable	Foto ilustrativa	Descripción	Referencia	Código	Peso kg
MPW40		<ul style="list-style-type: none"> - Para protección de circuitos eléctricos donde es necesario mayor capacidad de interrupción: 100 kA en 500 V ca. <p><i>Obs.: este accesorio solamente debe ser usado en conjunto con guardamotor hasta 32 A.</i></p>	CLT32	12462918	0,310

Barras de Distribución para Disyuntores sin Contactos Auxiliares Montados Lateralmente - BBS45

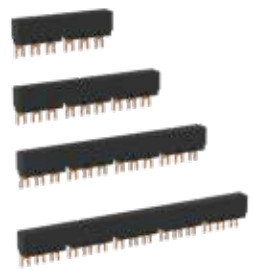
Modelo aplicable	Foto ilustrativa	Descripción	Número de disyuntores	Referencia	Código	Peso kg
MPW18 MPW40		<ul style="list-style-type: none"> - Para conexión en paralelo de guardamotors con terminal tornillo de mismo modelo montados lado a lado sin accesorios laterales; - Permite el montaje del bloque de contacto auxiliar frontal ACBF-11; - Tensión nominal de aislamiento: 690 V ca; - Corriente máxima de empleo: 63 A. 	2	BBS45-2	13451023	0,044
			3	BBS45-3	13451024	0,071
			4	BBS45-4	13451025	0,102
			5	BBS45-5	13451026	0,122

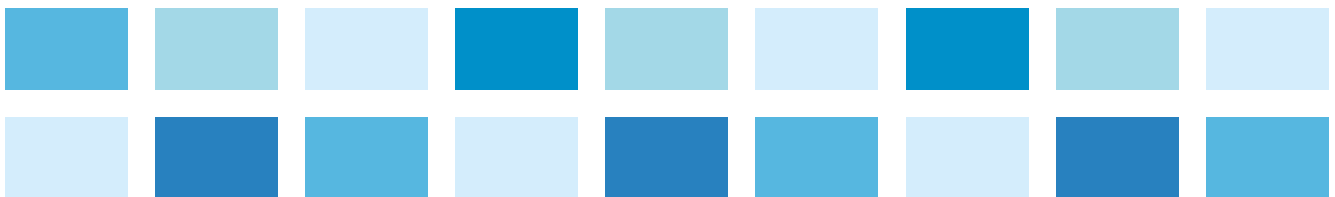

Accesorios

Barras de Distribución para Disyuntores con Contactos Auxiliares Montados Lateralmente - BBS54

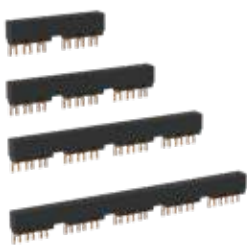
Modelo aplicable	Foto ilustrativa	Descripción	Número de disyuntores	Referencia	Código	Peso kg
MPW18 MPW40		<ul style="list-style-type: none"> - Para conexión en paralelo de guardamotores con terminal tornillo de mismo modelo montados lado a lado; - Permite el montaje del bloque de contacto auxiliar ACBS y ACBF montado en cada guardamotor; - Tensión nominal de aislamiento: 690 V ca; - Corriente máxima de empleo: 63 A. 	2	BBS54-2	13451027	0,047
			3	BBS54-3	13451168	0,077
			4	BBS54-4	13451169	0,102
			5	BBS54-5	13451170	0,134

Tapa de Protección - CSD

Modelo aplicable	Foto ilustrativa	Descripción	Referencia	Código	Peso kg
BBS45 y BBS54		Protección contra contacto directo de los terminales tripolares energizados sin uso en las barras de distribución BBS.	CSD	10073627	0,020

Protector del "Dial" de Ajuste de Corriente - SCMP

Modelo aplicable	Foto ilustrativa	Descripción	Referencia	Código	Peso kg
MPW12 MPW18 MPW40 MPW80		Protege el "dial" de ajuste de corriente de los guardamotores termomagnéticos de un contacto directo y permite impedir la alteración de la corriente ajustada a través de la cre instalada por el usuario.	SCMP	10186290	0,005

Adaptador para Fijación del Guardamotor por Tornillos - PLMP

Modelo aplicable	Foto ilustrativa	Descripción	Referencia	Código	Peso kg
MPW12 MPW18 MPW40 MPW80		<p>Para fijación directa del guardamotor en alguna superficie a través de tornillos.</p> <p><i>Obs.: para el guardamotor MPW80, utilizar 2 conjuntos PLMP.</i></p>	PLMP	10185925	0,005

Dados Técnicos

Modelos	MPW12	MPW18	MPW12j ⁴⁾	MPW18j ⁴⁾	
Corriente nominal máxima I_{nmax} (I_g)	12 A	18 A	12 A	18 A	
Número de polos	3				
Cortocircuito / Disparo instantáneo	13 x I_g máx.				
Tensión de trabajo U_g	690 V ¹⁾				
Frecuencia de trabajo	50/60 Hz				
Tensión de aislamiento U_i	690 V				
Tensión de impulso nominal soportable U_{imp}	6 kV				
Categoría de utilización	IEC 60947-2 (guardamotor)		A		
	IEC 60947-4-1 (arranque de motores)		AC-3		
Prueba de <i>trip</i>	Sí				
Protección de sobrecarga	Sí		No		
Sensibilidad a falta de fase (IEC 60947-4-1)	Sí		No		
Indicación de <i>trip</i>	No				
Clase de disparo (IEC 60947-4-1)	10		-		
Máxima frecuencia de maniobra	Operaciones / hora		15		
Altitud (m)	2.000				
Grado de protección (IEC 60529)	IP20				
Vida mecánica	Número de operaciones		100.000		
Vida eléctrica	Número de operaciones		100.000		
Temperaturas máximas permitidas					
Transporte y almacenamiento	-50...+80 °C				
Operación ²⁾	-20...+70 °C				
Compensación de temperatura (IEC 60947-4-1)	-20...+60 °C		-		
Potencia total disipada por disyuntor					
Máximas corrientes nominales I_n	≤4 A		7 W		
	≤10 A		8 W		
	≤12 A ³⁾		10 W	-	10 W
	≤16 A		-	14 W	-
	≤18 A		-	12 W	-
Resistencia a impacto (IEC 60068-2-27)	15 g		15 g		
Normas					
IEC 60947-1	Sí				
IEC 60947-2	Sí				
IEC 60947-4-1	Sí				
Conexión					
Tipo de terminal	Resorte	Tornillos hendidura-phillips (Nº 2)	Resorte	Tornillos hendidura-phillips (Nº 2)	
Torque de apriete	N.m	-	1,2...1,7	-	
	lb.in	-	11...16	-	
Dimensiones					
Ancho (mm)	45				
Altura (mm)	100	97	100	97	
Profundidad (mm)	77				

Altitudes - Factores de Corrección

Hasta una altitud de 2.000 m por encima del nivel del mar, los guardamotores de la línea MPW no sufren ninguna alteración en su desempeño. Conforme esta altitud aumenta, las propiedades atmosféricas se alteran en términos de rigidez dieléctrica y presión. De esta forma, para altitudes por encima de 2.000 m, se debe aplicar factores de corrección a la corriente y tensión conforme la tabla de la derecha:

Altitud (por encima del nivel del mar) - h	Tensión nominal de operación U_g	Factor de corrección de la corriente L_u
$h \leq 2.000$ m	690 V	1 x I_n
$2.000 < h \leq 3.000$ m	550 V	0,96 x I_n
$3.000 < h \leq 4.000$ m	480 V	0,93 x I_n
$4.000 < h \leq 5.000$ m	420 V	0,90 x I_n

Notas: 1) 500 V con caja plástica.

2) Reducir corriente para temperaturas por encima de +60 °C (87% para 70 °C).

3) Solamente disponible para terminal resorte.

4) Para el Guardamotor magnético es necesaria la utilización de un dispositivo de protección contra sobrecarga clase 10.

Datos Técnicos

Modelos	MPW40	MPW40i ³⁾	MPW40t
Corriente nominal máxima I_{nmax} (I_e)	40 A		20 A
Número de polos	3		
Cortocircuito / Disparo instantáneo	13 x I_e máx.		19 x I_e máx.
Tensión de trabajo U_e	690 V ¹⁾		
Frecuencia de trabajo	50/60 Hz		
Tensión de aislamiento U_i	690 V		
Tensión de impulso nominal soportable U_{imp}	6 kV		
Categoría de utilización	IEC 60947-2 (guardamotor)		A
	IEC 60947-4-1 (arranque de motores)		AC-3
Prueba de <i>trip</i>	Sí		
Protección de sobrecarga	Sí	No	Sí
Sensibilidad a la falta de fase (IEC 60947-4-1)	Sí	No	Sí
Indicación de <i>trip</i>	Sí		
Clase de disparo (IEC 60947-4-1)	10	-	10
Máxima frecuencia de maniobra	Operaciones / hora		15
Altitud (m)	2.000		
Grado de protección (IEC 60529)	IP20		
Vida mecánica	Número de operaciones		100.000
Vida eléctrica	Número de operaciones		100.000
Temperaturas máximas permitidas			
Transporte y almacenamiento	-50...+80 °C		
Operación ²⁾	-20...+70 °C		
Compensación de temperatura (IEC 60947-4-1)	-20...+60 °C	-	-20...+60 °C
Potencia total disipada por disyuntor			
Máximas corrientes nominales I_n	≤4 A	7 W	
	≤10 A	8 W	
	≤16 A	12 W	
	≤20 A	12 W	
	≤25 A	15 W	
	≤40 A	11 W	
Resistencia a impacto (IEC 60068-2-27)	15 g		
Normas			
IEC 60947-1	Sim		
IEC 60947-2	Sim		
IEC 60947-4-1	Sim		
Conexión			
Tipo de terminal	Tornillos hendidura-Phillips (Nº 2)		
Torque de apriete	N.m	2...2,5	
	lb.in	18...22	
Dimensiones			
Ancho (mm)	45		
Altura (mm)	97		
Profundidad (mm)	98		

Altitudes - Factores de Corrección

Hasta una altitud de 2.000 m por encima del nivel del mar, los guardamotores de la línea MPW no sufren ninguna alteración en su desempeño. Conforme esta altitud aumenta, las propiedades atmosféricas se alteran en términos de rigidez dieléctrica y presión. De esta forma, para altitudes por encima de 2.000 m, se debe aplicar factores de corrección a la corriente y tensión conforme la tabla de la derecha:

Altitud (por encima del nivel del mar) - h	Tensión nominal de operación U_e	Factor de corrección de la corriente L_u
$h \leq 2.000$ m	690 V	1 x I_n
$2.000 < h \leq 3.000$ m	550 V	0,96 x I_n
$3.000 < h \leq 4.000$ m	480 V	0,93 x I_n
$4.000 < h \leq 5.000$ m	420 V	0,90 x I_n

Notas: 1) 500 V con caja plástica.

2) Reducir la corriente para temperaturas por encima de +60 °C (87% para 70 °C).

3) Para el Guardamotor magnético es necesaria la utilización de un dispositivo de protección contra sobrecarga clase 10.

Modelos		MPW80	MPW80i ³⁾	MPW100
Corriente nominal máxima I_{nmax} (I_p)		80 A	80 A	100 A
Número de polos		3		
Cortocircuito / Disparo instantáneo		13 x I_p máx.		
Tensión de trabajo U_e		690 V		
Frecuencia de trabajo		50/60 Hz		
Tensión de aislamiento U_i		690 V		1.000 V
Tensión de impulso nominal soportable U_{imp}		6 kV		8 kV
Categoría de utilización	IEC 60947-2 (guardamotor)	A		
	IEC 60947-4-1 (arranque de motores)	AC-3		
Prueba de <i>trip</i>		Sí		
Protección de sobrecarga		Sí	No	Sí
Sensibilidad a la falta de fase (IEC 60947-4-1)		Sí	No	Sí
Indicación de <i>trip</i>		Sí		
Clase de disparo (IEC 60947-4-1)		10	-	10
Máxima frecuencia de maniobra	Operaciones / hora	15		25
Altitud (m)		2.000		
Grado de protección (IEC 60529)		IP20 ¹⁾		
Vida mecánica	Número de operaciones	50.000		
Vida eléctrica	Número de operaciones	25.000		
Temperaturas máximas permitidas				
Transporte y almacenamiento		-50...+80 °C		
Operación ²⁾		-20...+70 °C		-20...+60 °C
Compensación de temperatura (IEC 60947-4-1)		-20...+60 °C	-	-20...+60 °C
Potencia total disipada por disyuntor				
Máximas corrientes nominales I_n	≤40 A	12 W		-
	≤50 A	13 W		-
	≤65 A	13 W		-
	≤75 A	-		25 W
	≤80 A	18 W		-
	≤90 A	-		29 W
	≤100 A	-		29 W
Resistencia a impacto (IEC 60068-2-27)		15 g		25 g
Normas				
IEC 60947-1		Sí		
IEC 60947-2		Sí		
IEC 60947-4-1		Sí		
Conexión				
Tipo de terminal		Box		
Torque de apriete	N.m	6		
	lb.in	53		55
Tipo de los terminales		Allen (4 mm)		
Dimensiones				
Ancho (mm)		54		70
Altura (mm)		125		165
Profundidad (mm)		157		171

Notas: 1) Terminales principales IP00.



2) Reducir la corriente para temperaturas por encima de +60 °C (87% para 70 °C).

3) Para el Guardamotor Magnético (MPW80i) es necesaria la utilización de un dispositivo de protección contra sobrecarga clase 10.

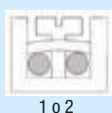
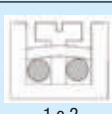
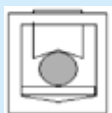

Datos Técnicos

Sección de los Terminales de Conexión de los Conductores del Circuito Principal

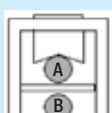
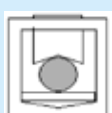
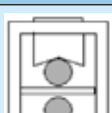
Modelos	Tipo	Número de conductores	Sección
MPW12	Cable rígido	 1 o 2	1...1,5 mm ² 18...16 AWG
	Cable flexible con terminal ojal ¹⁾		
MPW18	Cable rígido o flexible	 1 o 2	1...4 mm ² 18...12 AWG
MPW40	Cable rígido o flexible	 1 o 2	1...2,5 mm ² 2,5...6 mm ² 14...10 AWG ²⁾
MPW80	Tipo	Conexión de 1 conductor solamente en la parte superior	
	Cable rígido		1...35 mm ²
	Cable sin terminal		1,5...35 mm ²
	Cable con terminal		1...35 mm ²
	Cable flexible		1,5...35 mm ²
	Tipo	Conexión de 1 conductor solamente en la parte inferior	
	Cable rígido		2,5...35 mm ²
	Cable sin terminal		6...35 mm ²
	Cable con terminal		2,5...35 mm ²
	Cable flexible		6...35 mm ²
	Tipo	Conexión de 2 conductores	
	Cable rígido		(A) 1...35 mm ²
	Cable sin terminal		(B) 2,5...35 mm ²
	Cable con terminal		(A) 1,5...35 mm ²
	Cable flexible		(B) 6...35 mm ²
			(B) 2,5...35 mm ²
			(A) 1,5...35 mm ² 12...2 AWG
			(B) 6...35 mm ² 12...2 AWG
MPW100	Tipo	Conexión de 1 conductor solamente en la parte superior	
	Cable rígido		2,5...70 mm ² 12...2/0 AWG
	Cable flexible		2,5...50 mm ² 12...1/0 AWG
	Tipo	Conexión de 2 conductores	
	Cable rígido		2,5...50 mm ²
Cable flexible	12...1/0 AWG		

Notas: 1) Uso obligatorio.

2) Solamente cable flexible 8 AWG.

Bloque de Contactos Auxiliares

Referencias	ACBF-11 (S)			ACBS- __ (S), TSB			
Aplicables a los guardamotores	MPW12...80						
Tensión de aislamiento U_i	250 V			690 V			
Regímenes de empleo	24 V ca	220-230 V ca		24 V ca	230 V ca	400 V ca	690 V ca
AC-15	2 A	0,5 A		6 A	4 A	3 A	1 A
AC-12	2,5 A		2,5 A	10 A	10 A	10 A	10 A
DC-13	24 V cc	48 V cc	60 V cc	24 V cc	110 V cc	220 V cc	440 V cc
	1 A	0,3 A	0,15 A	2 A	0,5 A	0,25 A	0,1 A
Tipo de terminal	Plano		Resorte	Plano			Resorte
Tipo de tornillo	Hendidura-phillips (Nº 2)		-	Hendidura-phillips (Nº 2)			-
Torque de apriete	1 N.m (8,8 lb.in)		-	1 N.m (8,8 lb.in)			-
Cable rígido	1 o 2 x (0,5...1,5 mm ²)		1 o 2 x (1...1,5 mm ²) 1 o 2 x (18...16 AWG)	1 o 2 x (0,5...1,5 mm ²)			1 o 2 x (1...1,5 mm ²) 1 o 2 x (18...16 AWG)
Cable flexible	1 o 2 x (0,75...2,5 mm ²)		-	1 o 2 x (0,75...2,5 mm ²)			-
Cable flexible con terminal ojal ¹⁾	1 o 2 x (18...14 AWG)		1 o 2 x (1 mm ²) 1 o 2 x (18 AWG)	1 o 2 x (18...14 AWG)			1 o 2 x (1 mm ²) 1 o 2 x (18 AWG)
Fusibles de backup gL/gG	10 A						

Nota: 1) Uso obligatorio para ACBS(s) y ACSF-11(S).

Referencias	ACBF-11 MPW100		ACBS- __ MPW100/TSB __ MPW100	
Aplicables a los guardamotores	MPW100			
Tensión de aislamiento U_i	250 V		690 V	
Régimen:	240 V ca		24 V ca	240 V ca
AC-15	3 A		6 A	4 A
DC-13	24 V cc	220 V cc	24 V cc	220 V cc
	1 A	0,1 A	2 A	0,25 A
Tipo de terminal	Plano			
Tipo de tornillo	Hendidura-phillips (Nº 2)			
Torque de apriete	0,8...1,2 N.m (7...10 lb.in)			
Cable rígido	1 (0,5...2,5 mm ² / 20...14 AWG)		1 o 2 x (0,5...2,5 mm ² / 20...14 AWG)	
Cable flexible	1 (0,5...4 mm ² / 20...10 AWG) o 2 (0,75...2,5 mm ² / 18...14 AWG)			
Fusibles de backup gL/gG	16 A			

Bobinas de Subtensión

Referencias	URMP	URMP __ MPW100
Aplicables a los guardamotores	MPW12...80	MPW100
Tensión de aislamiento U_i	690 V	
Tensión de operación (permite conectar disyuntor)	0,85...1,1xU _e	
Tensión de no operación (garantiza apagado del disyuntor)	0,7...0,35xU _e	
Consumo en la energización	20,2 VA / 13 W	8,5 VA / 6 W
Consumo en régimen	7,2 VA / 2,4 W	3 VA / 1,2 W
Tiempo máximo de apertura	20ms	
Tipo de terminal	Plano	
Tipo de tornillo	Hendidura-phillips (Nº 2)	
Torque de apriete	1 N.m (8,8 lb.in)	0,8...1,2 N.m (7...10 lb.in)
Cable rígido	1 o 2 x (0,5...1,5 mm ²), 1 o 2 x (0,75...2,5 mm ²)	
Cable flexible	1 o 2 x (18...14 AWG)	
Fusibles de backup gL/gG	10 A	

Datos Técnicos

Bobinas de Disparo a Distancia

Referencias	SRMP	SRMP_ _ MPW100
Modelo aplicable	MPW12...80	MPW100
Tensión de aislamiento U_i	690 V	
Tensión de operación (garantiza apagado del disyuntor)	0,7...1,1x U_g	
Consumo en la energización	20,2 VA / 13 W	8,5 VA / 6 W
Tiempo máximo de apertura	20ms	
Tipo de terminal	Plano	
Tipo de tornillo	Hendidura-phillips (Nº 2)	
Torque de apriete	1 N.m (8,8 lb.in)	0,8...1,2 N.m (7...10 lb.in)
Cable rígido	1 o 2 x (0,5...1,5 mm ²), 1 o 2 x (0,75...2,5 mm ²)	1 o 2 x (0,5...2,5 mm ² / 20...14 AWG)
Cable flexible	1 o 2 x (18...14 AWG)	1 (0,5...4 mm ² / 20...10 AWG) o 2 x (0,75...2,5 mm ² / 18...14 AWG)
Fusibles de <i>backup</i> gL/gG	10 A	

Configuraciones de Montaje

Distancias de partes vivas o puestas a tierra con relación al guardamotor				
Modelo	U_g	Distanciamiento mínimo del disyuntor entre partes vivas y puestas a tierra (mm)		
		B	C	A
MPW12/18	Hasta 690 V	20	75	9
MPW40	Hasta 500 V	30	95	9
	Hasta 690 V	50	95	30
MPW80	Hasta 690 V	50	150	10
MPW100	Hasta 690 V	150	167	30

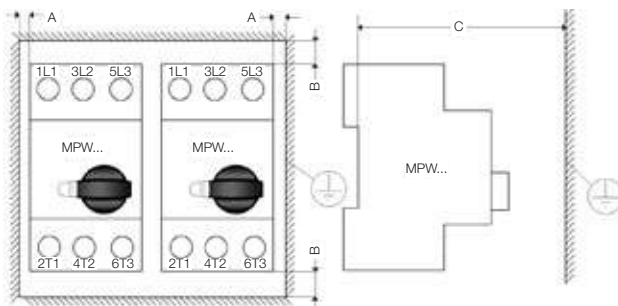

El disyuntor puede ser montado en cualquier posición, no obstante, de acuerdo con la IEC 60447, el indicador de "encendido - I" debe estar del lado derecho o hacia arriba.

Maniobra en Corriente Continua

Los guardamotores MPW12...100 también pueden ser utilizados para maniobrar cargas en corriente continua, siendo que para tal es necesario conectar 2 o 3 polos en serie.

Siguen, al lado, los circuitos recomendados y sus límites de tensión.

Capacidad de Interrupción de cortocircuito I_{cu} = 10 kA para todas las configuraciones.

Circuitos	Máxima tensión continua	Notas
	150 V cc	Sistema no puesto a tierra; 2 polos en serie.
	300 V cc	Sistema puesto a tierra; 2 polos en serie.
	450 V cc	Sistema puesto a tierra; 3 polos en serie.

Tablas de Coordinación

Coordinación Tipo 1 - 380 V ca/60 Hz - Iq = 50 kA¹⁾

Valores orientativos Potencia del motor 4 polos		Corriente del motor	Guardamotor	Rango de ajuste	Contactor	
0,16 cv	0,12 kW	0,51 A	MPW40	0,40...0,63 A	CW07 / CWM9	
0,25 cv	0,18 kW	0,66 A		0,63...1,0 A		
0,33 cv	0,25 kW	0,83 A		1,0...1,6 A		
0,50 cv	0,37 kW	1,20 A		1,6...2,5 A		
0,75 cv	0,55 kW	1,67 A		2,5...4,0 A		
1,0 cv	0,75 kW	1,74 A		4,0...6,3 A		
1,5 cv	1,1 kW	2,56 A		6,3...10 A		CWM9
2,0 cv	1,5 kW	3,53 A				
3,0 cv	2,2 kW	5,02 A		10...16 A		CWM12
4,0 cv	3,0 kW	6,81 A				
5,0 cv	3,7 kW	8,08 A		16...20 A	CWM18	
6,0 cv	4,5 kW	9,64 A				
7,5 cv	5,5 kW	11,55 A		20...25 A	CWM25	
10 cv	7,5 kW	15,36 A				
12,5 cv	9,2 kW	19,23 A		25...32 A	CWM32	
15 cv	11 kW	22,69 A				
20 cv	15 kW	30,37 A				

Coordinación Tipo 2 - 380 V ca/60 Hz - Iq = 50 kA y 65 kA¹⁾

Valores orientativos Potencia del motor 4 polos		Corriente del motor	Guardamotor	Rango de ajuste	Iq = 50 kA Contactor	Iq = 65 kA Contactor		
0,16 cv	0,12 kW	0,51 A	MPW40	0,40...0,63 A	CWM9	CWM9		
0,25 cv	0,18 kW	0,66 A		0,63...1,0 A				
0,33 cv	0,25 kW	0,83 A		1,0...1,6 A				
0,50 cv	0,37 kW	1,20 A		1,6...2,5 A				
0,75 cv	0,55 kW	1,67 A		2,5...4,0 A				
1,0 cv	0,75 kW	1,74 A		4,0...6,3 A				
1,5 cv	1,1 kW	2,56 A		6,3...10 A			CWM12	CWM25
2,0 cv	1,5 kW	3,53 A						
3,0 cv	2,2 kW	5,02 A		10...16 A			CWM18	CWM32
4,0 cv	3,0 kW	6,81 A						
5,0 cv	3,7 kW	8,08 A		16...20 A	CWM40	CWM32		
6,0 cv	4,5 kW	9,64 A						
7,5 cv	5,5 kW	11,55 A		20...25 A	CWM50	CWM40		
10 cv	7,5 kW	15,36 A						
12,5 cv	9,2 kW	19,23 A		25...32 A	CWM50	CWM50		
15 cv	11 kW	22,69 A						
20 cv	15 kW	30,37 A						

Coordinación Tipo 2 - 440 V ca/60 Hz - Iq = 50 kA y 65 kA¹⁾

Valores orientativos Potencia del motor 4 polos		Corriente del motor	Guardamotor	Rango de ajuste	Iq = 50 kA Contactor	Iq = 65 kA Contactor		
0,16 cv	0,12 kW	0,45 A	MPW40	0,40...0,63 A	CWM9	CWM9		
0,25 cv	0,18 kW	0,57 A		0,63...1,0 A				
0,33 cv	0,25 kW	0,72 A		1,0...1,6 A				
0,50 cv	0,37 kW	1,04 A		1,6...2,5 A				
0,75 cv	0,55 kW	1,45 A		2,5...4,0 A				
1,0 cv	0,75 kW	1,51 A		4,0...6,3 A				
1,5 cv	1,1 kW	2,22 A		6,3...10 A			CWM12	CWM25
2,0 cv	1,5 kW	3,06 A						
3,0 cv	2,2 kW	4,35 A		10...16 A			CWM18	CWM25
4,0 cv	3,0 kW	5,95 A						
5,0 cv	3,7 kW	7,00 A		16...20 A	CWM25	CWM40		
6,0 cv	4,5 kW	8,20 A						
7,5 cv	5,5 kW	10,00 A		20...25 A	CWM50	CWM40		
10 cv	7,5 kW	13,3 A						
12,5 cv	9,2 kW	16,7 A		25...32 A	CWM50	CWM50		
15 cv	11 kW	19,7 A						
20 cv	15 kW	26,3 A						

Nota: 1) Tablas de coordinación en otras tensiones solamente bajo consulta.

Capacidad de Interrupción (IEC 60947-2)

MPW12...100

Modelos	Corriente máxima (A)	220-230 V ca			380-415 V ca			440 V ca			460-500 V ca			630-690 V ca		
		I_{cu}	I_{cs}	Máx. fusible (g/L/gG)	I_{cu}	I_{cs}	Máx. fusible (g/L/gG) ¹⁾	I_{cu}	I_{cs}	Máx. fusible (g/L/gG) ¹⁾	I_{cu}	I_{cs}	Máx. fusible (g/L/gG) ¹⁾	I_{cu}	I_{cs}	Máx. fusible (g/L/gG) ¹⁾
		kA	kA	A	kA	kA	A	kA	kA	A	kA	kA	A	kA	kA	A
MPW12/18	0,16	100	100	-	100	100	-	100	100	-	100	100	-	10	10	-
	0,25	100	100	-	100	100	-	100	100	-	100	100	-	10	10	-
	0,4	100	100	-	100	100	-	100	100	-	100	100	-	10	10	-
	0,63	100	100	-	100	100	-	100	100	-	100	100	-	10	10	-
	1	100	100	-	100	100	-	100	100	-	100	100	-	10	10	-
	1,6	100	100	-	100	100	-	100	100	-	100	100	-	10	10	-
	2,5	100	100	-	100	100	-	100	100	-	100	100	-	8	8	25
	4	100	100	-	100	100	-	100	100	-	100	100	-	8	8	35
	6,3	100	100	-	100	100	-	100	100	-	100	100	-	8	8	50
	10	100	100	-	50	10	100	50	10	80	10	10	63	5	5	50
	12 ²⁾	100	100	-	10	10	100	10	10	80	10	8	80	4	3	63
16	100	100	-	10	10	100	10	10	80	10	8	80	4	3	63	
18	100	100	-	10	10	100	10	10	80	10	8	80	4	3	63	
MPW40	0,16	100	100	-	100	100	-	100	100	-	100	100	-	100	100	-
	0,25	100	100	-	100	100	-	100	100	-	100	100	-	100	100	-
	0,4	100	100	-	100	100	-	100	100	-	100	100	-	100	100	-
	0,63	100	100	-	100	100	-	100	100	-	100	100	-	100	100	-
	1	100	100	-	100	100	-	100	100	-	100	100	-	100	100	-
	1,6	100	100	-	100	100	-	100	100	-	100	100	-	100	100	-
	2,5	100	100	-	100	100	-	100	100	-	100	100	-	8	8	25
	4	100	100	-	100	100	-	100	100	-	100	100	-	8	8	35
	6,3	100	100	-	100	100	-	100	100	-	100	100	-	8	8	50
	10	100	100	-	100	100	-	50	25	80	42	21	63	8	8	50
	16	100	100	-	50	25	100	50	15	80	10	8	80	5	5	63
20	100	100	-	50	25	125	50	15	80	10	8	80	5	5	63	
25	100	100	-	50	25	125	50	15	100	10	8	80	5	5	80	
32	100	100	-	50	25	125	25	15	100	10	8	100	5	5	100	
40	100	100	-	30	15	125	20	10	125	10	5	125	5	2	125	
MPW80	40	100	100	-	65	65	160	65	65	125	35	35	125	8	8	125
	50	100	100	-	65	65	160	65	65	160	35	35	160	8	8	160
	65	100	100	-	65	65	200	65	65	200	35	35	200	8	8	200
	80	65	65	224	65 ³⁾ /10 ⁴⁾	25 ³⁾ /10 ⁴⁾	224	10	10	224	10	10	224	6	6	224
MPW100	75	100	100	-	75	50	-	50	38	200	12	9	160	6	6	125
	90	100	100	-	75	50	-	50	38	200	12	9	160	6	6	160
	100	100	100	-	75	50	-	50	38	200	12	9	160	6	6	160

Autoprotegido contra cortocircuitos hasta 100 kA.

- Fusible de backup no es necesario.

1) Solamente necesita la utilización de fusibles a montante para corrientes de cortocircuito presumida $> I_{cu}$.

2) Disponible solamente con terminales resorte.

3) $U_e \leq 380$ V.

4) $U_e = 400/415$ V.

Capacidad de Interrupción (IEC 60947-2) Función Limitador

MPW40+CLT32

Modelo	Corriente máxima (A)	380-415 V ca			440 V ca			460-500 V ca			630-690 V ca		
		I_{cu}	I_{cs}	Fusible máx. (g/L/gG) ¹⁾	I_{cu}	I_{cs}	Fusible máx. (g/L/gG) ¹⁾	I_{cu}	I_{cs}	Fusible máx. (g/L/gG) ¹⁾	I_{cu}	I_{cs}	Fusible máx. (g/L/gG) ¹⁾
		kA	kA	A	kA	kA	A	kA	kA	A	kA	kA	A
MPW40 + CLT32	0,16	◆	◆	-	◆	◆	-	◆	◆	-	◆	◆	-
	0,25	◆	◆	-	◆	◆	-	◆	◆	-	◆	◆	-
	0,4	◆	◆	-	◆	◆	-	◆	◆	-	◆	◆	-
	0,63	◆	◆	-	◆	◆	-	◆	◆	-	◆	◆	-
	1	◆	◆	-	◆	◆	-	◆	◆	-	◆	◆	-
	1,6	◆	◆	-	◆	◆	-	◆	◆	-	◆	◆	-
	2,5	◆	◆	-	◆	◆	-	◆	◆	-	50	50	-
	4	◆	◆	-	◆	◆	-	◆	◆	-	50	50	-
	6,3	◆	◆	-	◆	◆	-	◆	◆	-	50	50	-
	10	◆	◆	-	100	100	-	100	100	-	50	50	-
	16	100	100	-	100	100	-	100	100	-	50	50	-
	20	100	100	-	100	100	-	100	100	-	50	50	-
25	100	100	-	100	100	-	100	100	-	10	10	-	
32	100	100	-	100	100	-	100	100	-	10	10	-	

MPW80+MPW80i

Tipo	Corriente máxima (A)	460-500 V ca			630-690 V ca		
		I_{cu}	I_{cs}	Fusible máx. (g/L/gG) ¹⁾	I_{cu}	I_{cs}	Fusible máx. (g/L/gG) ¹⁾
		kA	kA	A	kA	kA	A
MPW80 + MPW80i-3-U080	40	65	65	-	25	25	-
	50	65	65	-	25	25	-
	65	65	65	-	25	25	-
	80	80	80	-	25	25	-

Autoprotegido contra cortocircuitos hasta 100 kA.

- Fusible de backup no es necesario.

1) Solamente necesita la utilización de fusibles a montante para corrientes de cortocircuito presumida $> I_{cu}$.

◆ No aplicable debido a que los guardamotores MPW40 y MPW80 ya poseen 100 kA de I_{cu} / I_{cs} en los referentes rangos.

Curvas Características

La curva característica de disparo presenta el tiempo de disparo del guardamotor con relación a la corriente nominal, y medios para temperatura ambiente de 20 °C, iniciando desde el estado frío. El tiempo de disparo térmico, cuando **estrabajando** a la temperatura de operación, es reducido para aproximadamente 25% de los valores presentados. Bajo condiciones normales de operación, las 3 fases de los disyuntores deben estar balanceadas.

MPW12...80

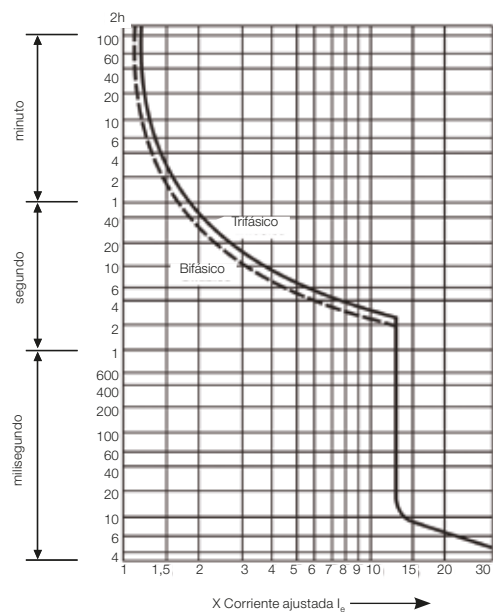

MPW40t

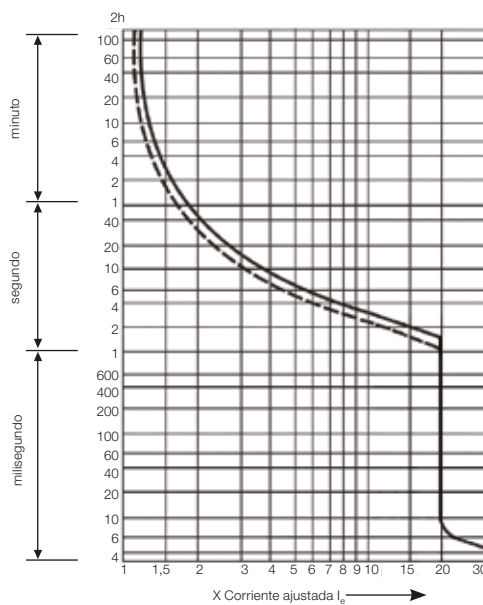

MPW12i...80i

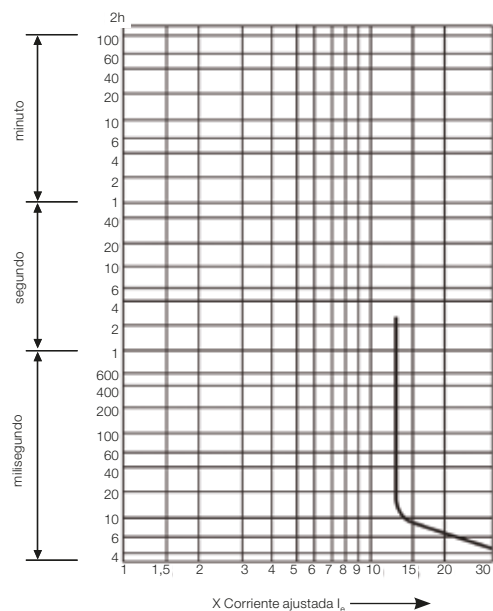

MPW100

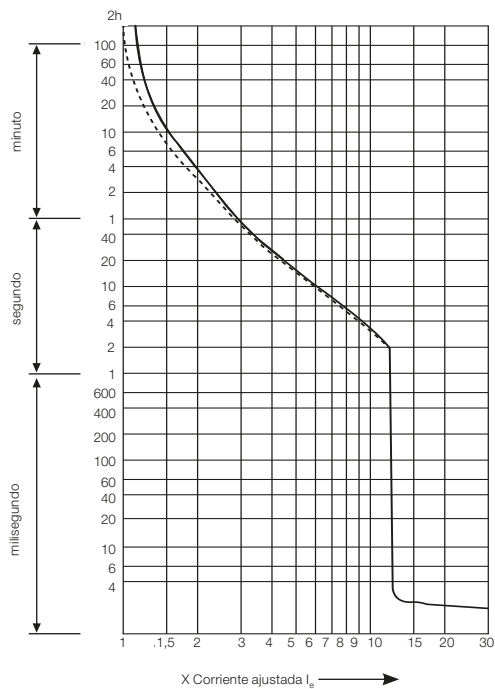

I²t em 415 V - MPW12/18 y MPW18i

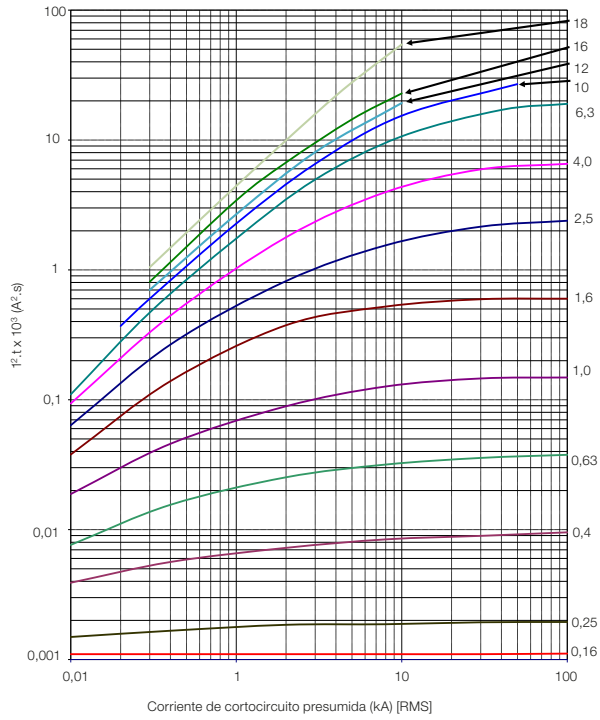

I²t em 415 V - MPW40 y MPW40i

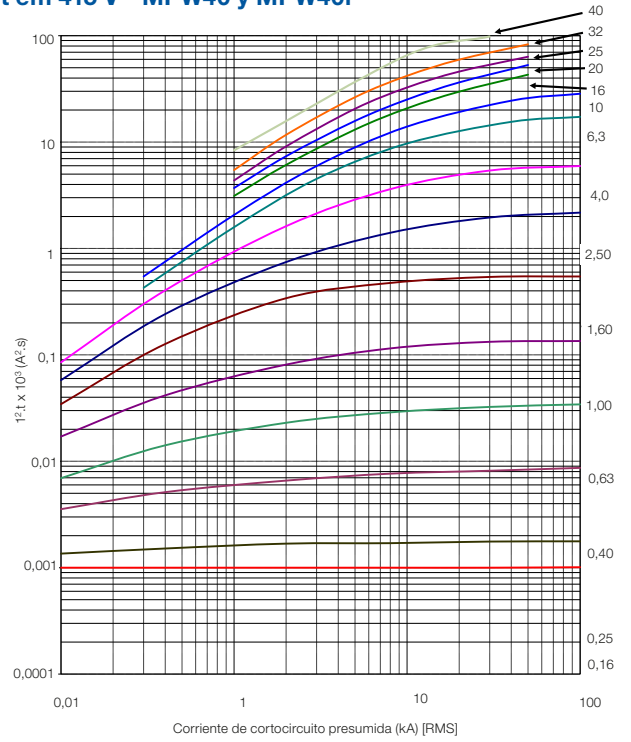

I²t em 415 V - MPW80

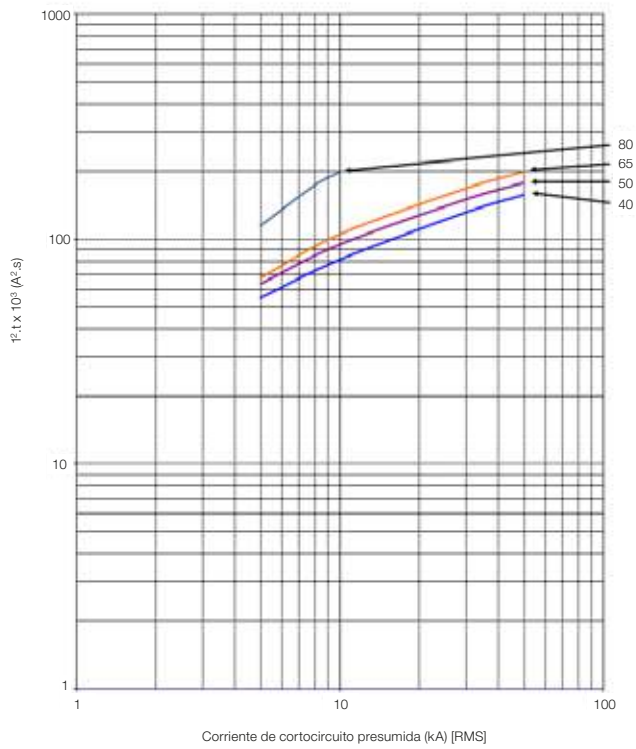

Obs.: MPW80-80 y MPW100-100 bajo consulta.

Curvas Características

Curva de Limitación de Corriente en Cortocircuito en 400/415 V - MPW40

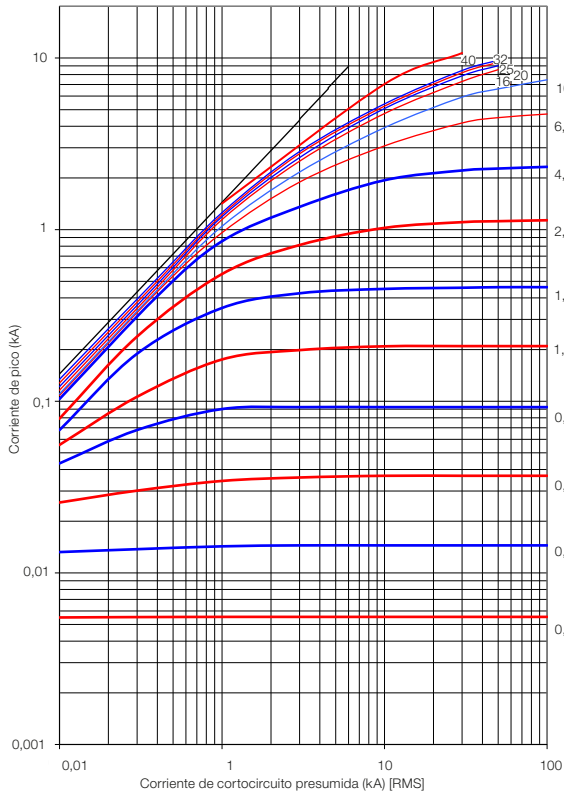

Curva de Limitación de Corriente en Cortocircuito en 440 V - MPW40

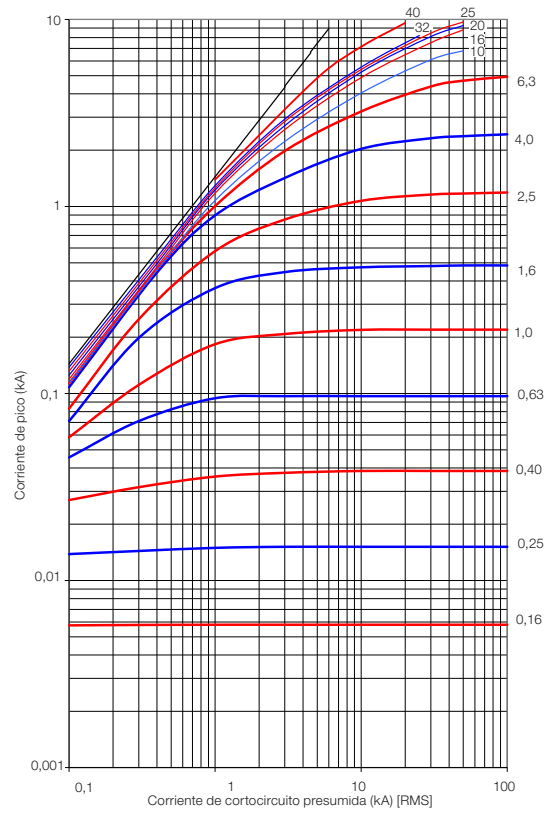

Curva de Limitación de Corriente en Cortocircuito en 500 V - MPW40

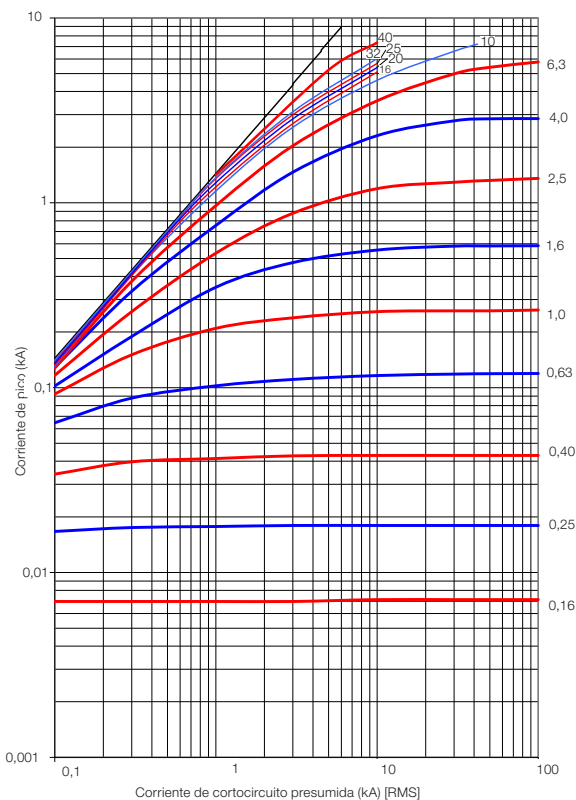

Diagramas y Esquemas de Conexión

Diagramas

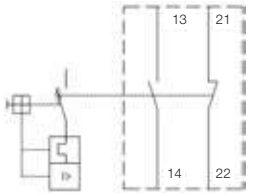
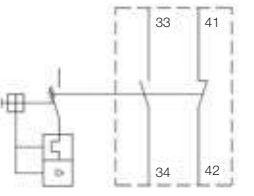
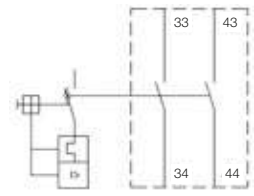
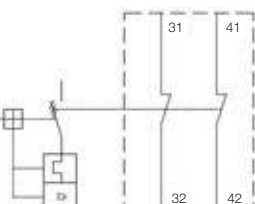
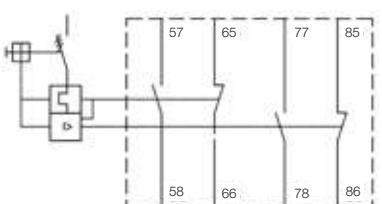
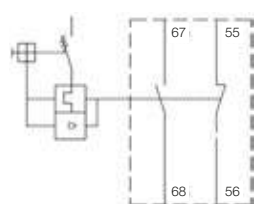
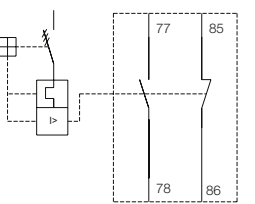
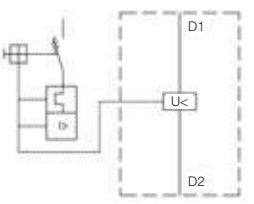
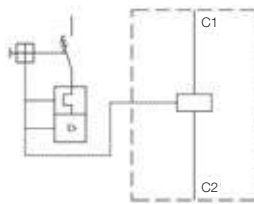
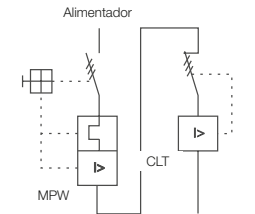
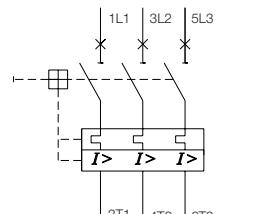
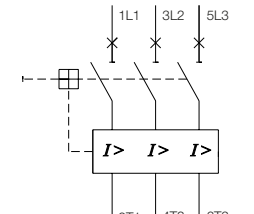
<p>ACBF-11 y ACBF 11 MPW100</p> 	<p>ACBS-11 y ACBS-11-MPW100</p> 	<p>ACBS-20 y ACBS-20-MPW100</p> 
<p>ACBS-02 y ACBS-02 MPW100</p> 	<p>TSB</p> 	<p>TSB AT11 MPW100</p> 
<p>TSB SC-11 MPW100</p> 	<p>URMP</p> 	<p>SRMP</p> 
<p>MPW40 + CLT32</p> 	<p>MPW12...100</p> 	<p>MPW12i...80i</p> 

Esquemas de Conexión

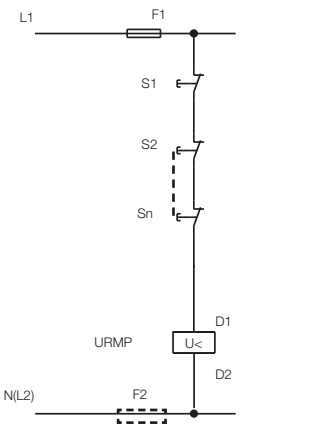
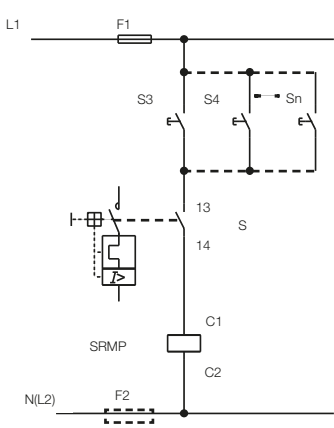
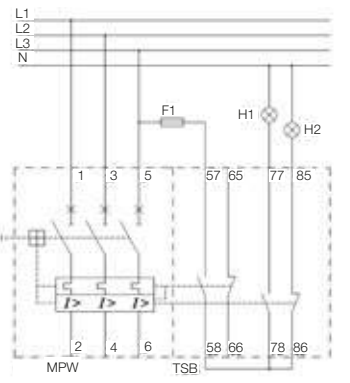
<p>Bobina de subtensión URMP</p>  <p>S₀...S_n - Botones apaga (NC) URMP - Bobina de subtensión</p>	<p>Bobina de disparo a distancia SRMP</p>  <p>S₀...S_n - Botones apaga (NA) S - Contacto auxiliar del guardamotor</p>	<p>Bloque de señalización de disparo TSB</p>  <p>H₁ - Señalización de disparo por cortocircuito H₂ - Señalización de disparo por sobrecorriente o vía disparador MPW - Guardamotor termomagnético (MPW12...80)</p>
---	--	--

Diagramas y Esquemas de Conexión

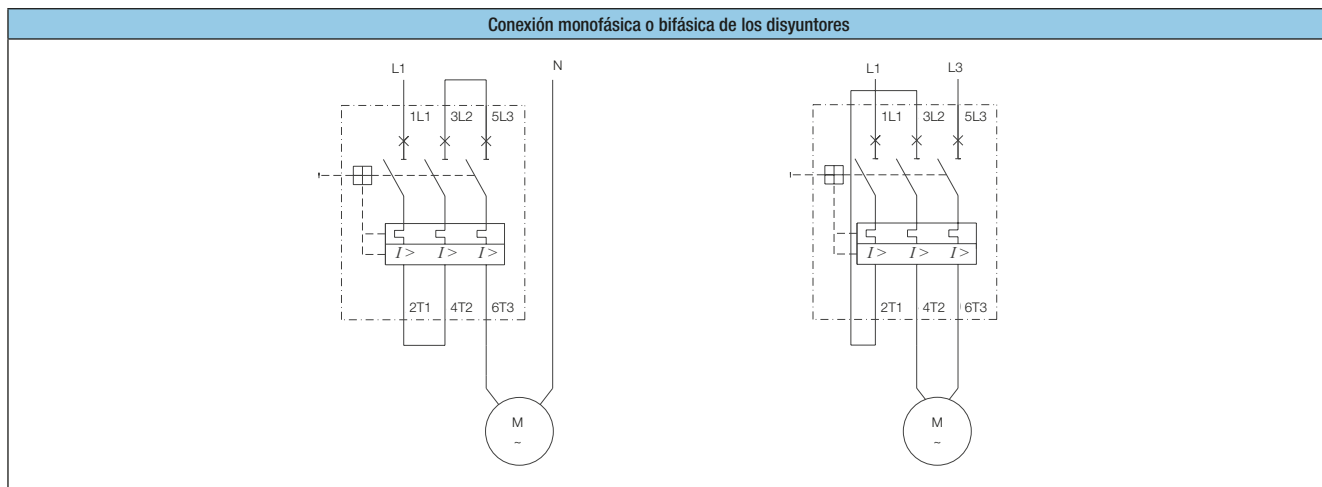

Dimensiones (mm)

MPW18 + Accesorios - Terminal Tornillo

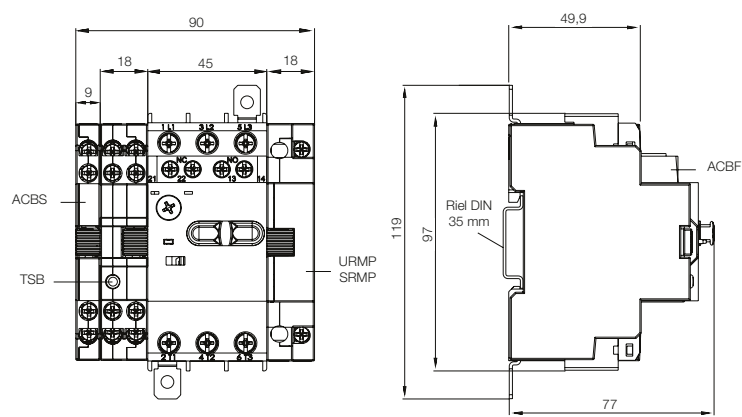

Posición de Montaje

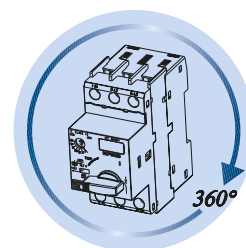

Dimensiones (mm)

MPW12 + Accesorios - Terminal Resorte

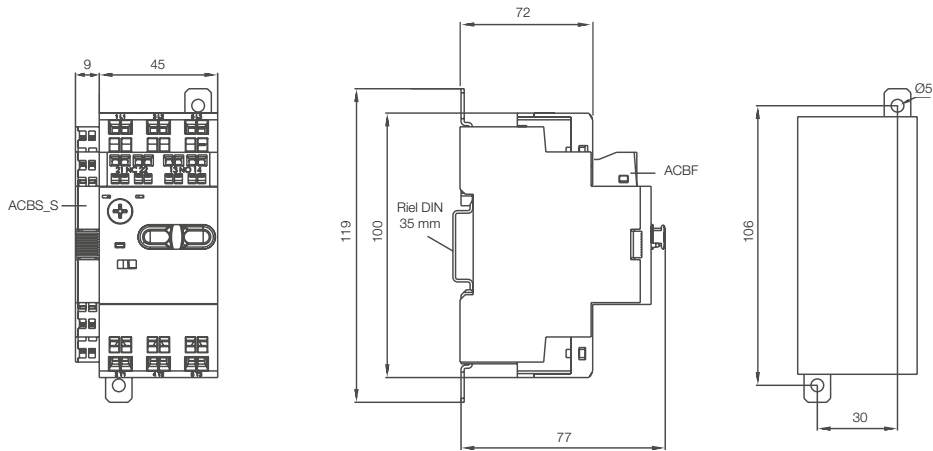

Posición de Montaje

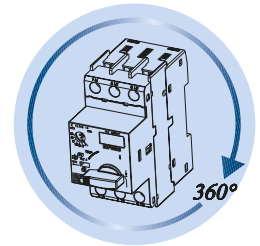

Cajas de Sobreponer PE41/66

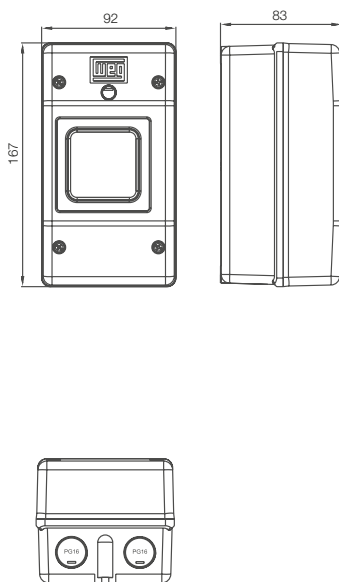

Cajas de Sobreponer PE41/66 + Botones de Emergencia

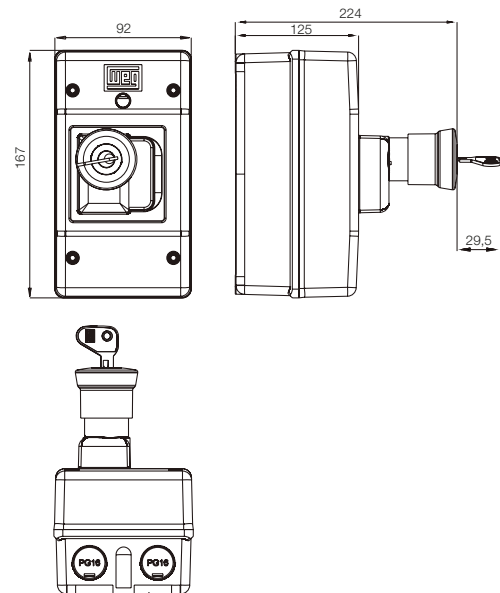

MPW18 + CWC07...16

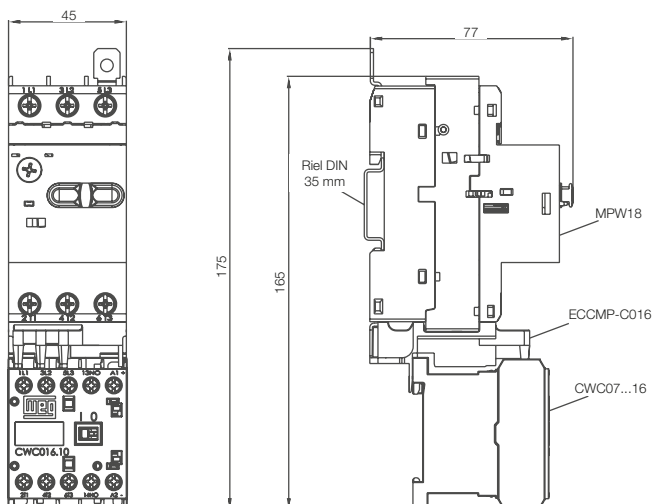

MPW18+CWB9...38

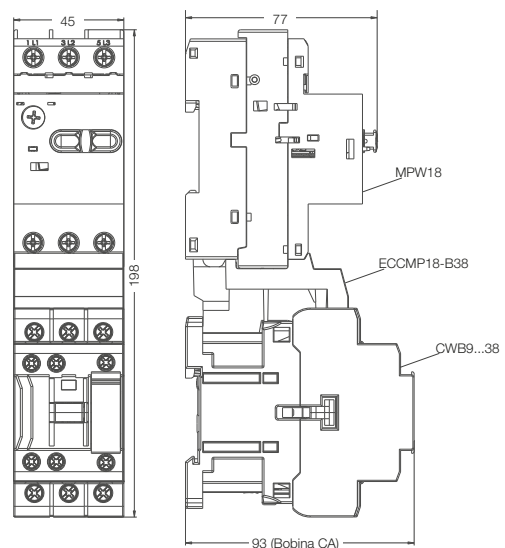

Dimensiones (mm)

MPW40 + Accesorios

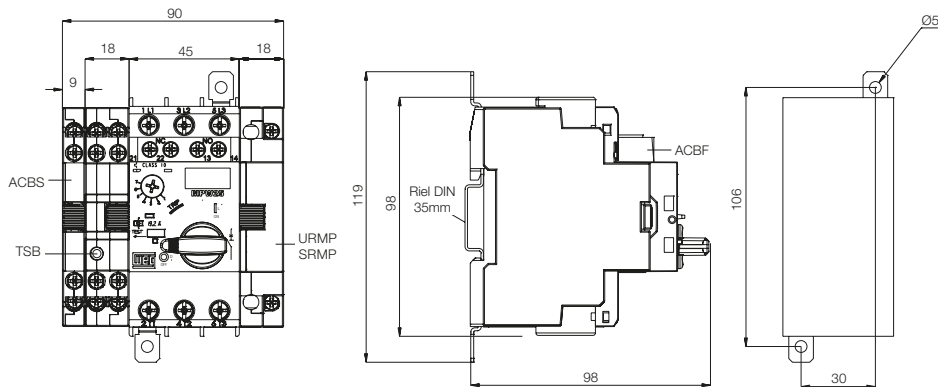

Posición de Montaje

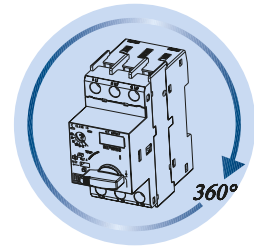

MPW40 + CW07

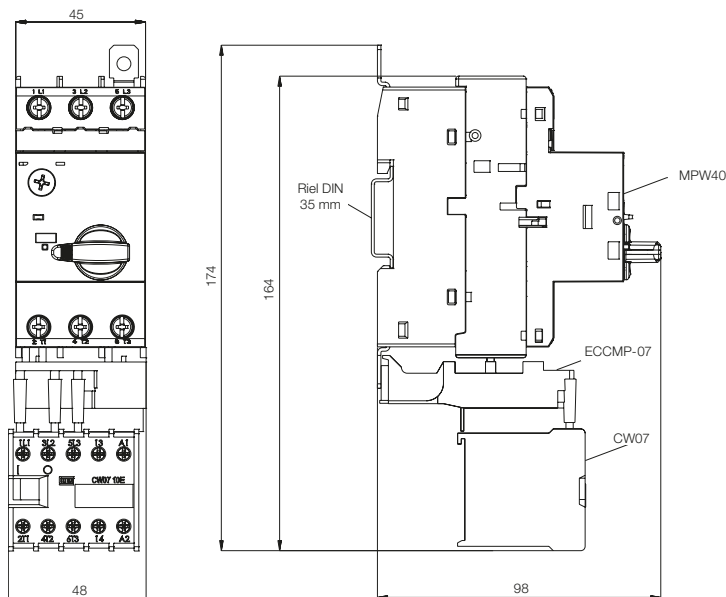

MPW40 + CWC07...16

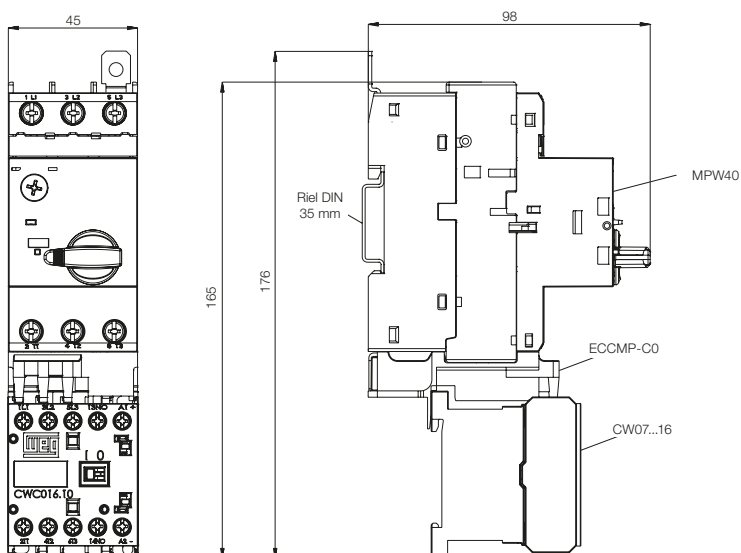

MPW40 + CWC025

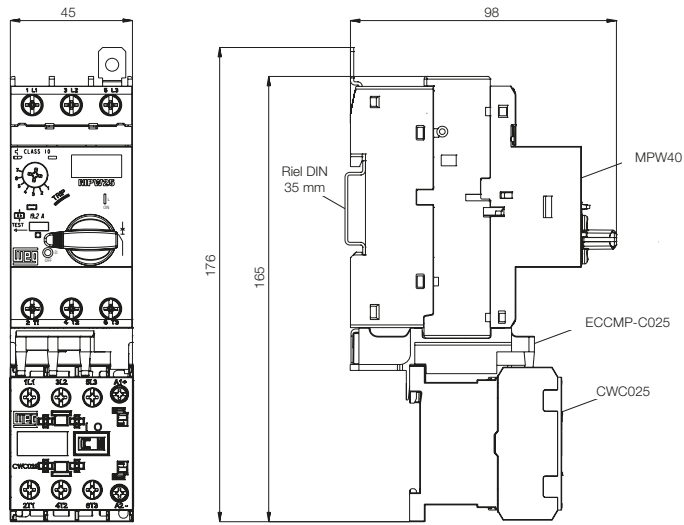

MPW40 + CWM9...18

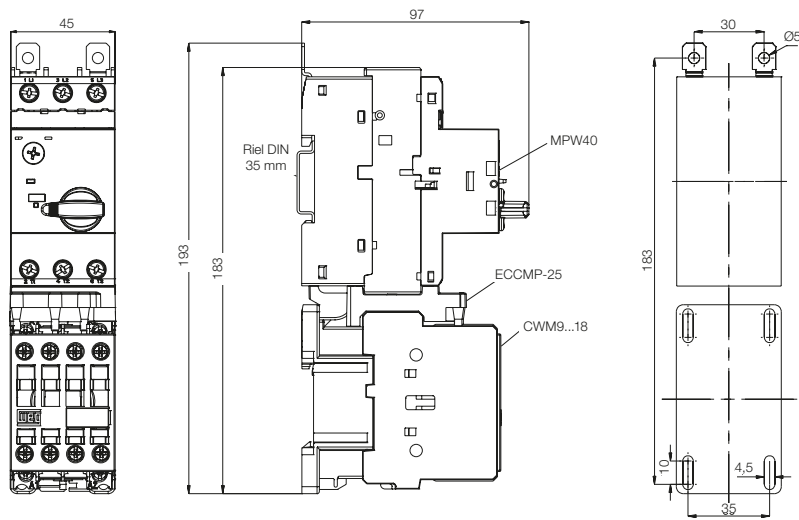

MPW40 + CWM25

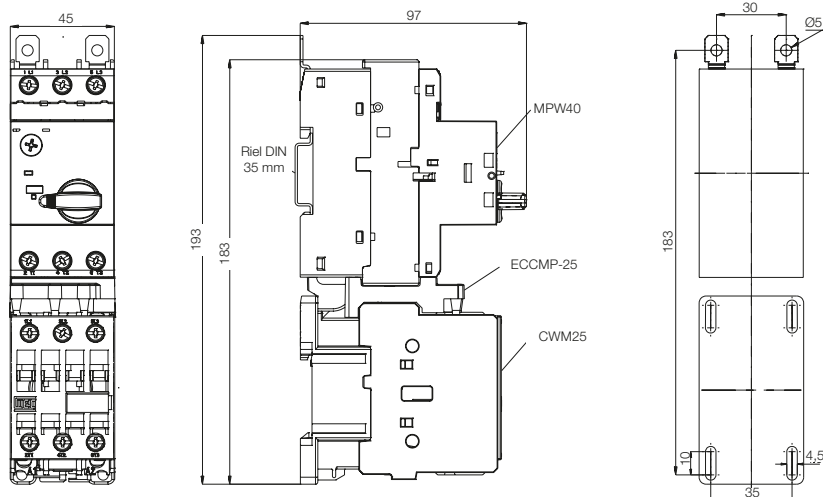

Dimensiones (mm)

MPW40 + CWM32

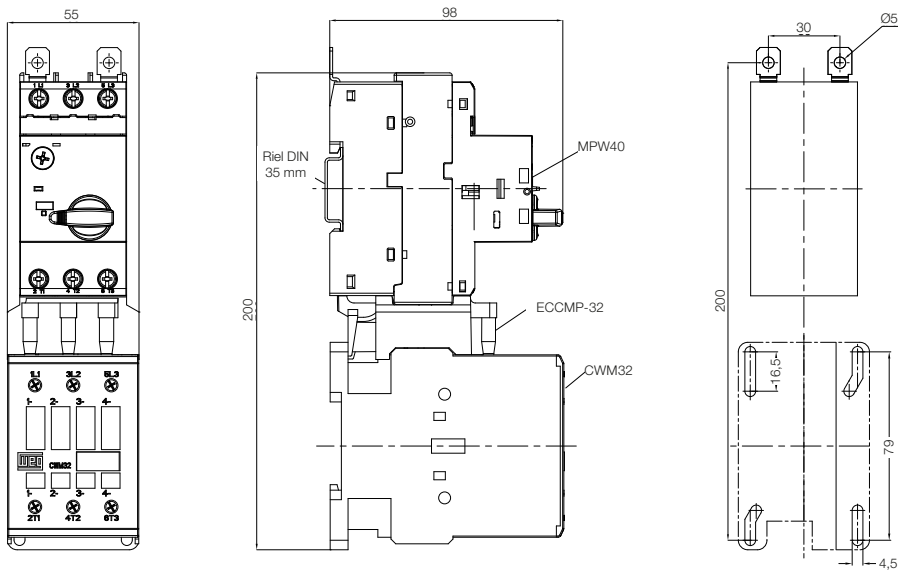

MPW40 + CWB9...38

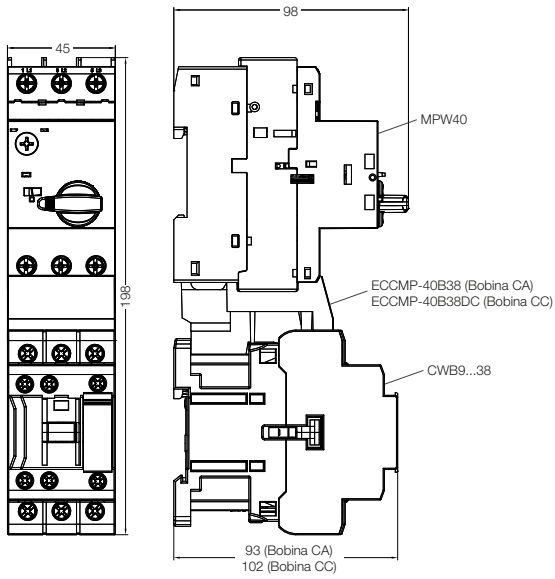

Limitador de Corriente - CLT32

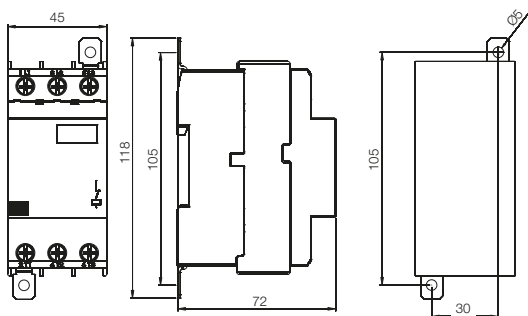

Placa de Montaje - FME55

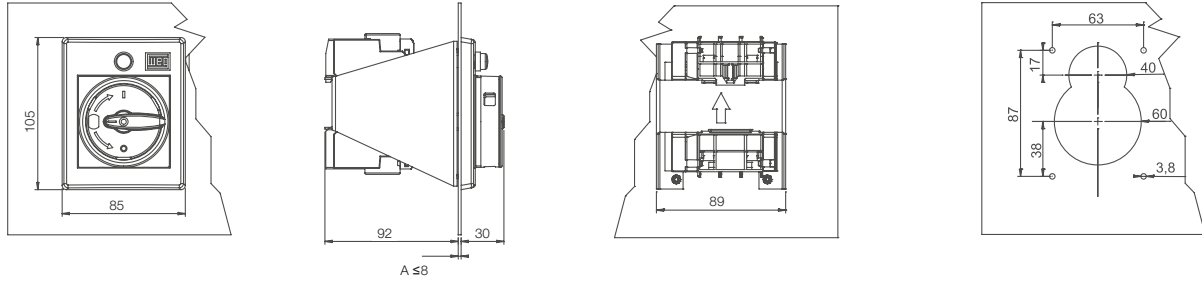

Caja de Sobreponer - PE55

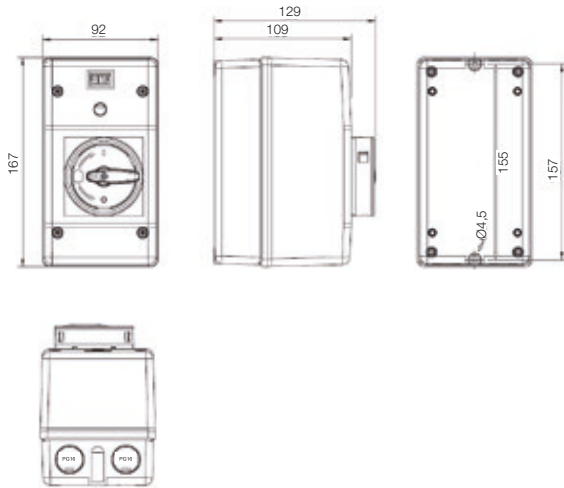

Caja de Sobreponer - LPE55

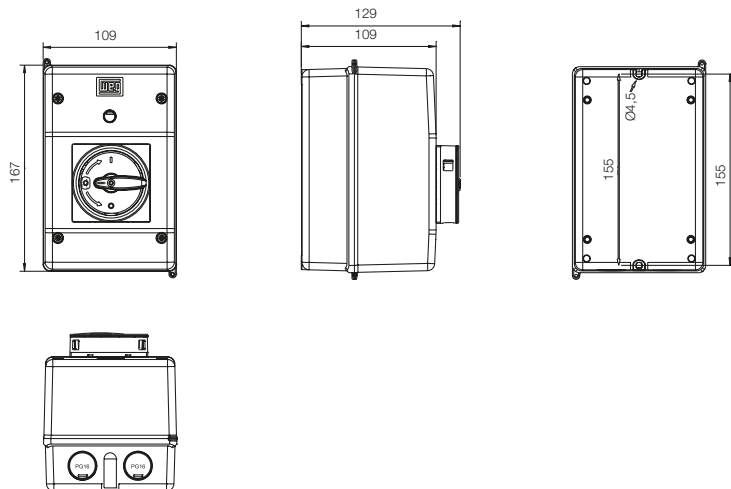

Dimensiones (mm)

Adaptadores de Montaje del Guardamotor + Contactor - MA

MA45DOL

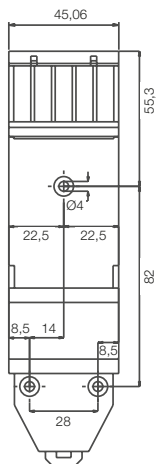

MA90RVS

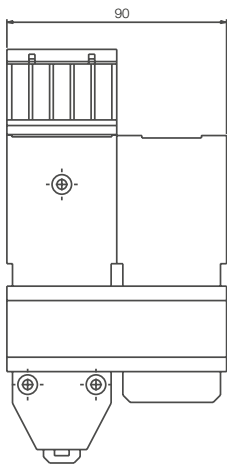

MA90SDS

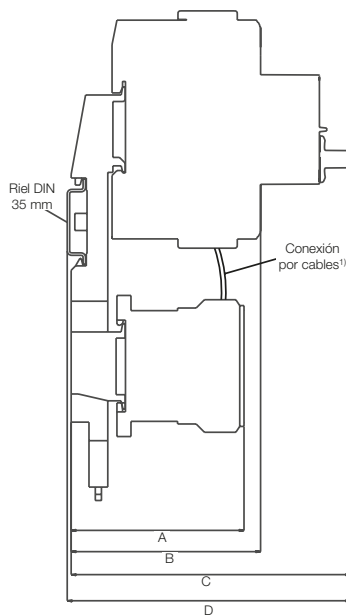
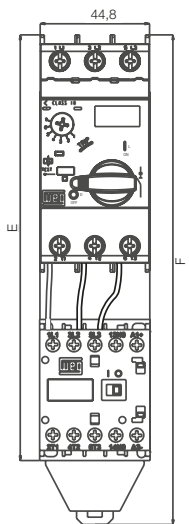
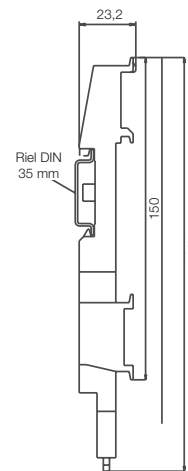
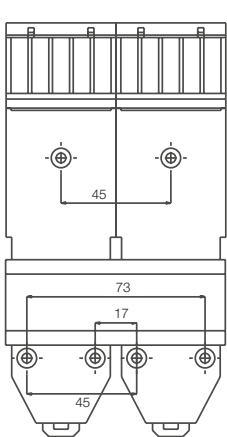

Nota: 1) Excepto cuando es montado con la línea CWB9...38 donde permite el uso de los barramientos de conexión rápida ECCMP.

MPW12/18	Contactores								
	CW07	CWC07...016 (bobina CA/CC)	CWC025	CWM9...18 (bobina CA)	CWM9...18 (bobina CC)	CWM25 (bobina CA)	CWM25 (bobina CC)	CWB9...38 (bobina CA)	CWB9...38 (bobina CC)
A	63,8	70,8	74,37	102,9	133	104,5	134,6	110,5	120
B	66,7	-	-	-	-	-	-	-	-
C	93,8	93,8	93,8	-	-	-	-	-	-
D	95,4	95,4	95,4	-	-	-	-	-	-
E	178,41	192,81	192,81	203,64	203,64	203,64	203,64	203,64	203,64
F	200,55	200,55	200,55	210,8	210,8	210,8	210,8	210,8	210,8

MPW40	Contactores								
	CW07	CWC07...016 (bobina CA/CC)	CWC025	CWM9...18 (bobina CA)	CWM9...18 (bobina CC)	CWM25 (bobina CA)	CWM25 (bobina CC)	CWB9...38 (bobina CA)	CWB9...38 (bobina CC)
A	63,8	70,8	74,37	102,9	133	104,5	134,6	110,5	120
B	77,06	77,06	77,06	-	-	-	-	-	-
C	114,5	114,5	114,5	114,5	-	114,5	-	-	-
D	116,1	116,1	116,1	116,1	-	116,1	-	-	-
E	178,41	192,81	192,81	203,64	203,64	203,64	203,64	187	187
F	200,55	200,55	200,55	210,8	210,8	210,8	210,8	210,8	210,8

Accesorios: BBS45, BBS54, FTBBS, CSD, LST25, LST65

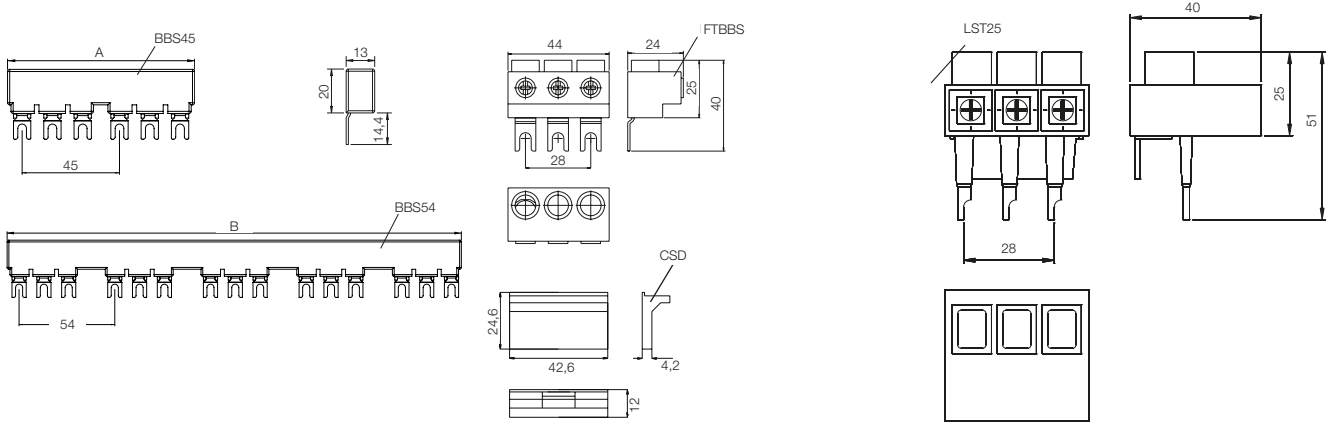

Modelo	BBS45-2	BBS45-3	BBS45-4	BBS45-5
A	85	130	175	220
Modelo	BBS54-2	BBS54-3	BBS54-4	BBS54-5
B	94	149	202	256

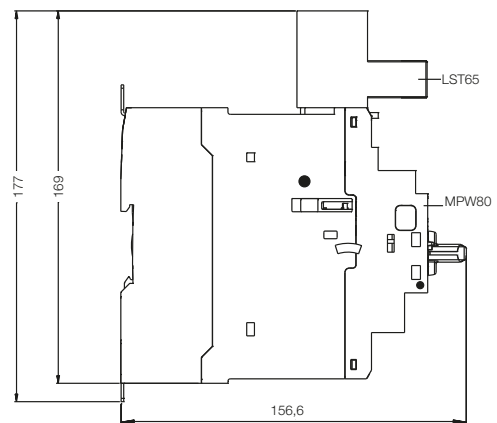
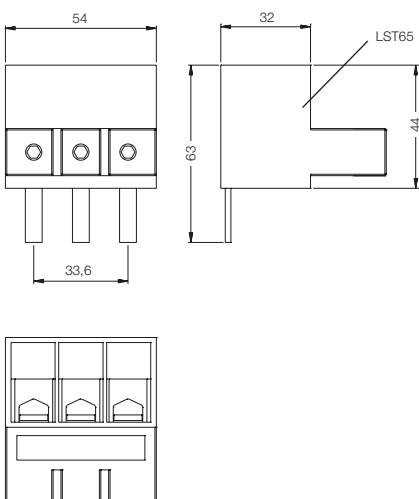
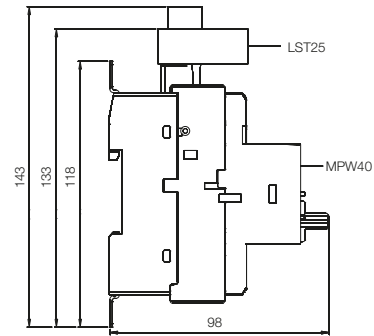
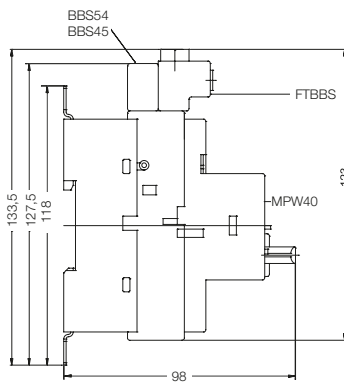

Dimensiones (mm)

Manija Rotativa para Puerta de Tablero - RMMP

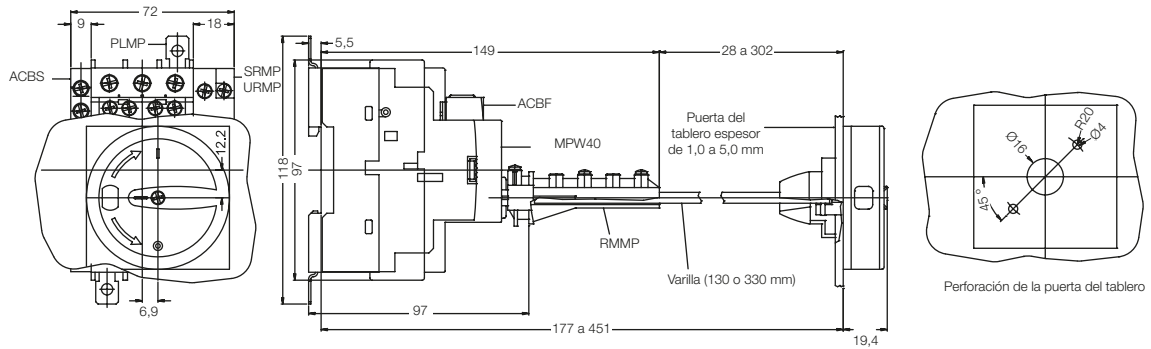

Manija Rotativa para Puerta de Tablero - MRX

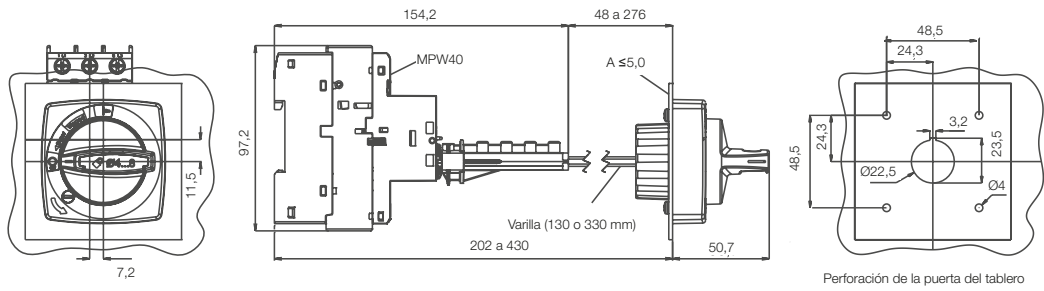

MPW80 + Accesorios

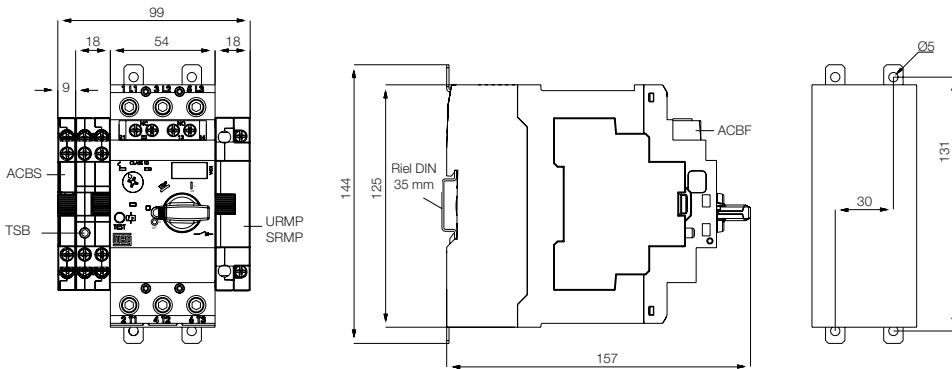

Posición de Montaje

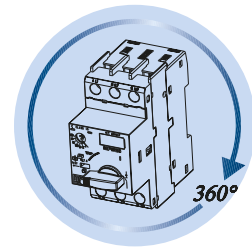

Manija Rotativa para Puerta de Tablero - RMMP65

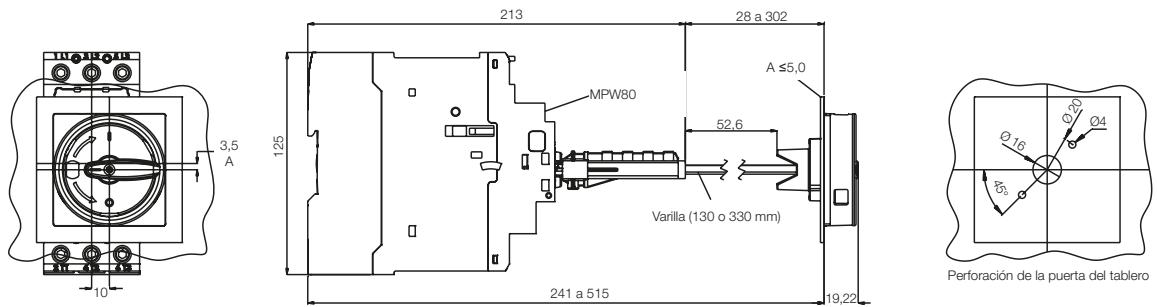

Perforación de la puerta del tablero

Manija Rotativa para Puerta de Tablero - MRX65

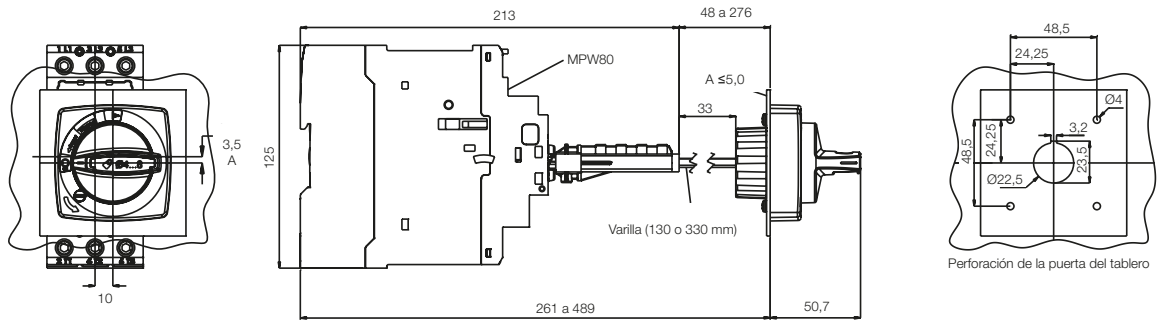

Perforación de la puerta del tablero

MPW100 + Accesorios

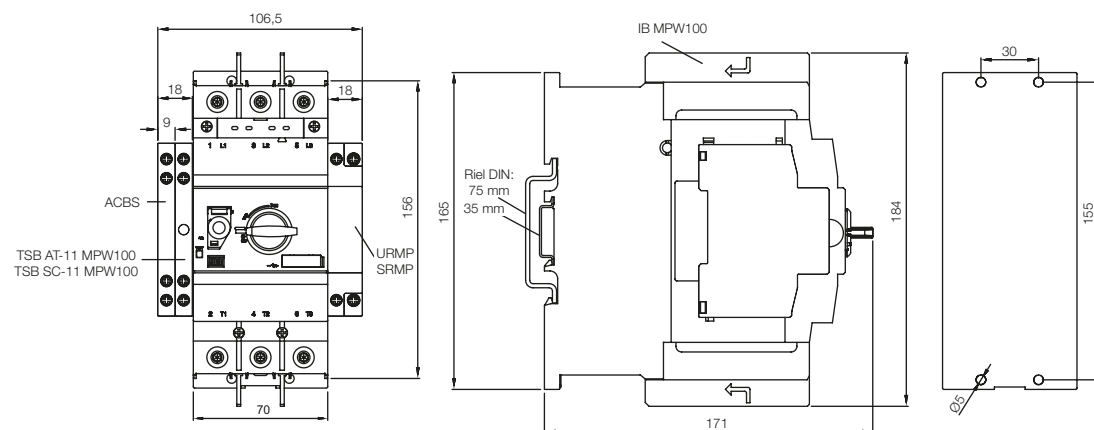

Dimensiones (mm)

Manija Rotativa para Puerta de Tablero - MR MPW100

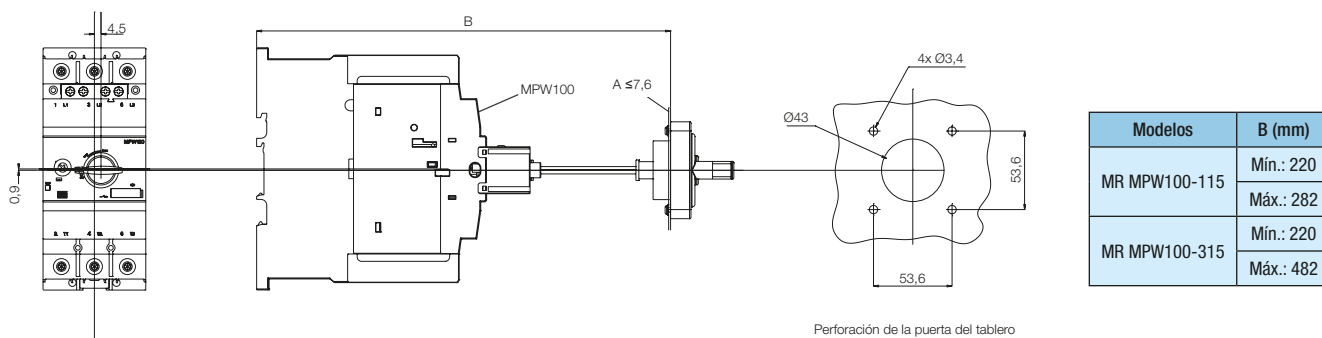

Manija Rotativa para Puerta de Tablero - MRX100

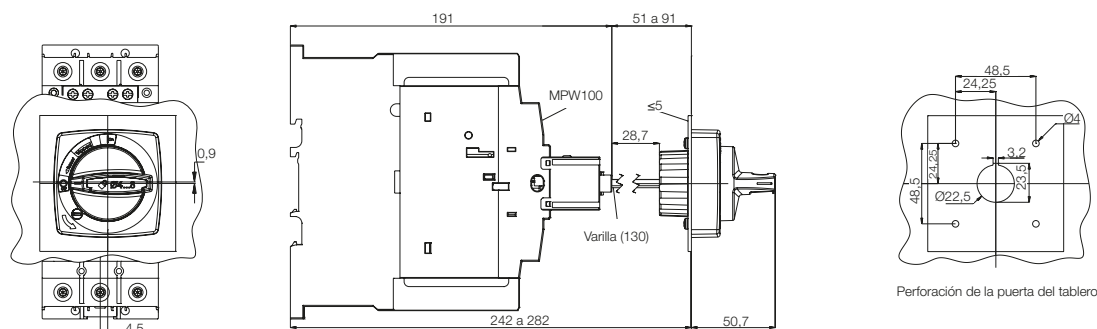

Posición de Montaje

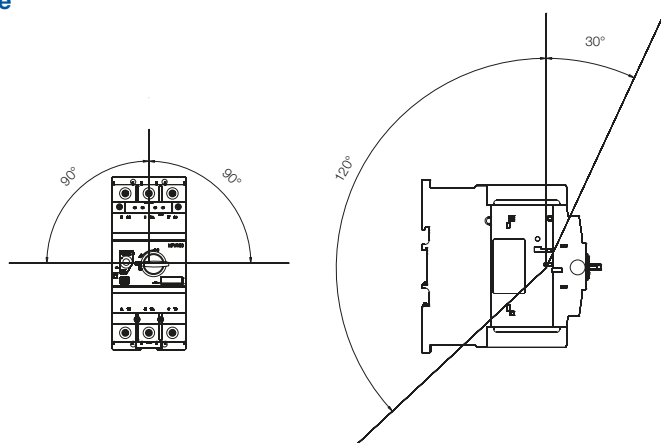



La presencia global es esencial. Entender lo que usted necesita también.

Presencia Global

Con más de 30.000 colaboradores en todo el mundo, somos uno de los mayores productores mundiales de motores eléctricos, equipos y sistemas electro-electrónicos. Estamos constantemente expandiendo nuestro portafolio de productos y servicios con conocimiento especializado del mercado. Creamos soluciones integradas y personalizadas que van de productos innovadores a asistencia de pos-venta completa.

Con el know-how de WEG, la línea de **guardamotores MPW** es la elección adecuada para su aplicación y para su negocio, con seguridad, eficiencia y confiabilidad.



Disponibilidad es poseer una red global de servicios



Alianza es crear soluciones que satisfaga sus necesidades



Competitividad es unir tecnología y innovación



Conozca

Productos de alto desempeño y confiabilidad,
para mejorar su proceso productivo



Excelencia es desarrollar soluciones que aumenten la productividad de nuestros clientes, con una línea completa para el sector de bombeo.

Accede a: www.weg.net

 youtube.com/wegvideos